

טופס שיוטט למעלה	מסמך	מסמך
מסמך	מסמך	מסמך

על הקבלן לודא התאמת המידות בדוכנית לשיטת טיפוס הביצוע. פירוט חרוש מפורט יש לסכם עם המפקח והמתכנן טרם ביצועו. אין להוור מידות על מנת להבטיח.

נ  
1

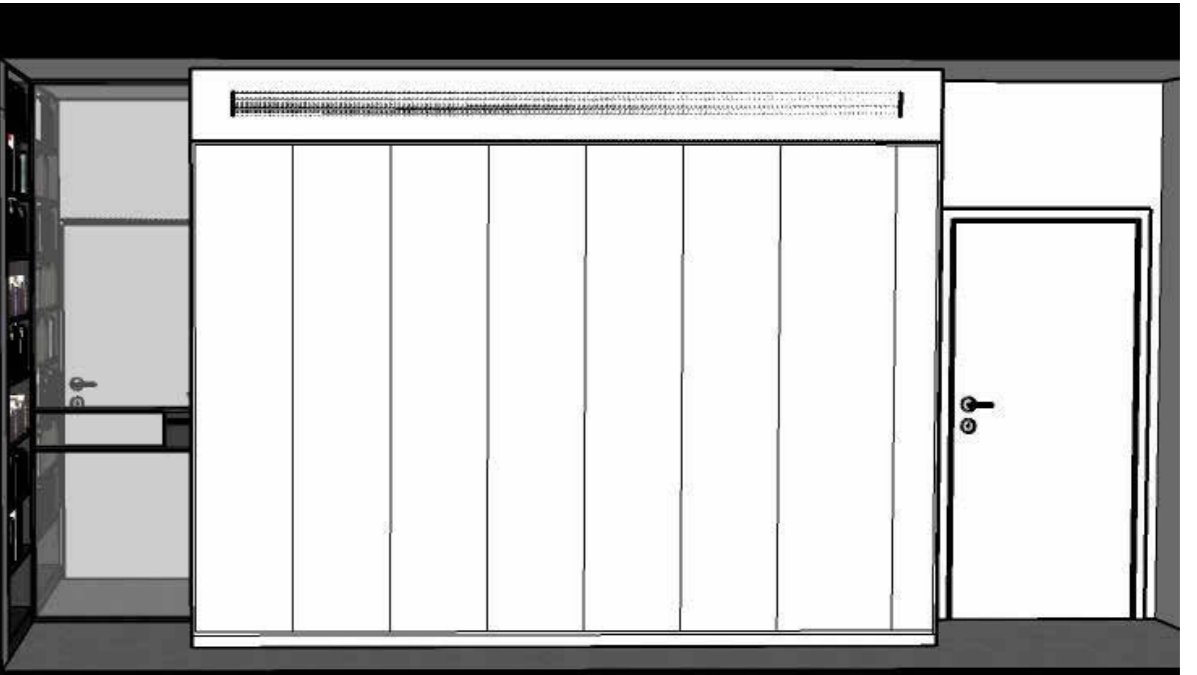

טופס:	תכנון	תאריך הפגנה
502	אביטל	23/01/2024 11:23:13
פיקודי	מסמך	קובץ
1	1	25

### נ-1 ארון כניסה

תאור:	ארון כניסה, תליה אחסון חומרי נקיון אינטגרליות
מידות:	אורך: 362 ס"מ עומק: 58 ס"מ גובה: 245 ס"מ
מיקום:	צוקל: HDF בגמר דלתות בהתאמה, מיושר בקו דלתות
זיגוג:	פרזול צירים: כל המסילות: טלסקופיות של חברת "בילורן" או ש"ע
גמר:	צבע בתור לבן
גוף:	מסלול אכזתי קומבי / טוויין או שווה ערך מצופה פורמיקו"ספ"שני צדדים בגמר גרפיט
הערות:	המבצע אחראי על לקיחת מידות בשטח והתאמתן להם. בכל מקרה של אי התאמה יודיע הנגר לאדריכל לפני ביצוע

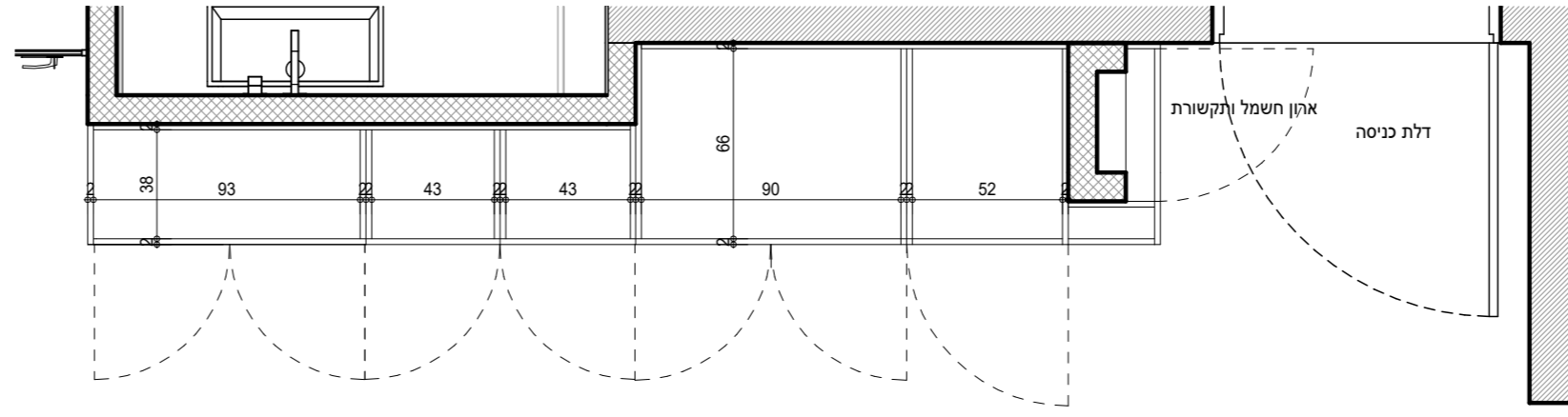

נ-1: תכנית ק.ג.מ. 1:25

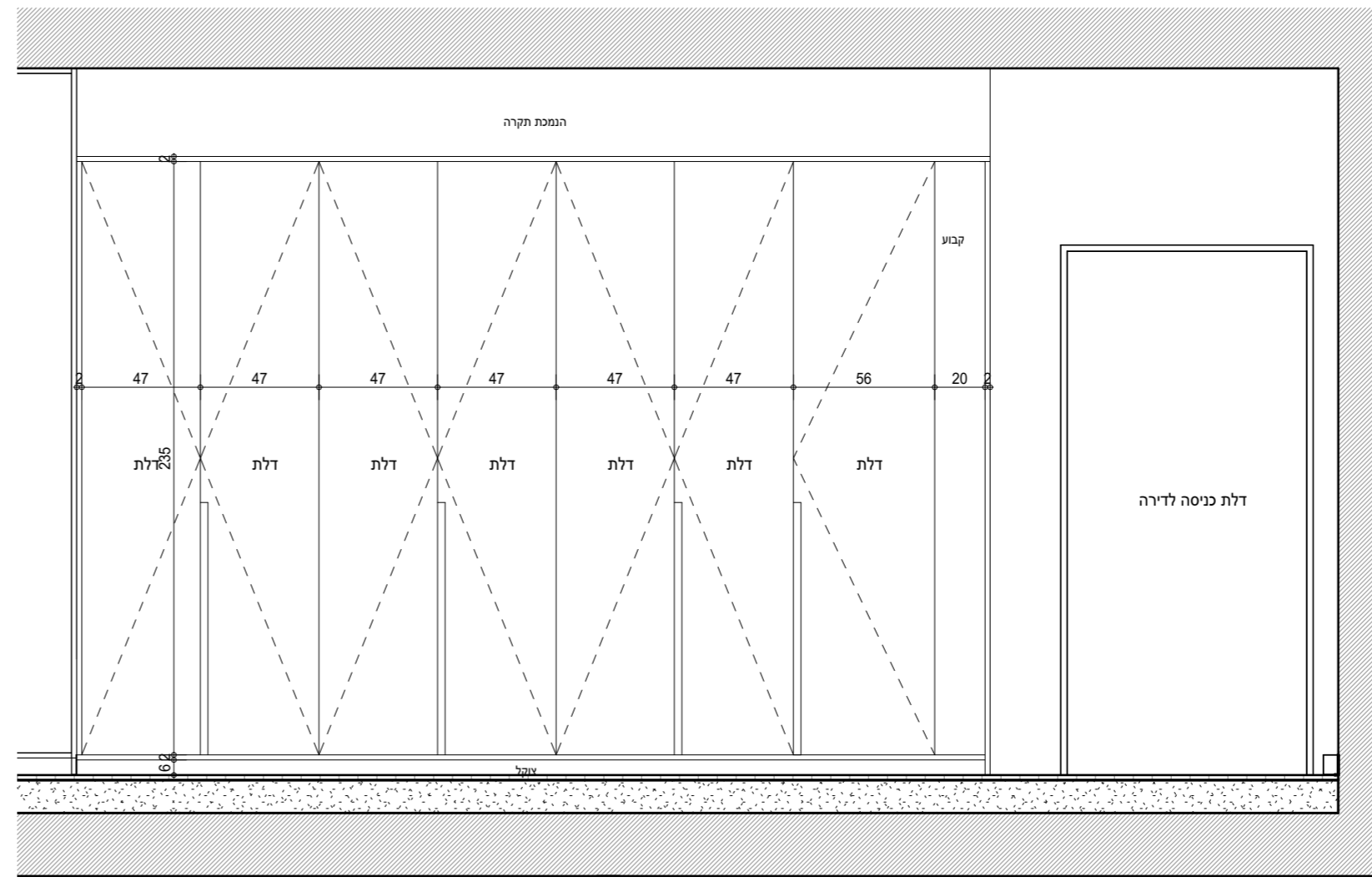

נ-1: חזית ק.ג.מ. 1:25

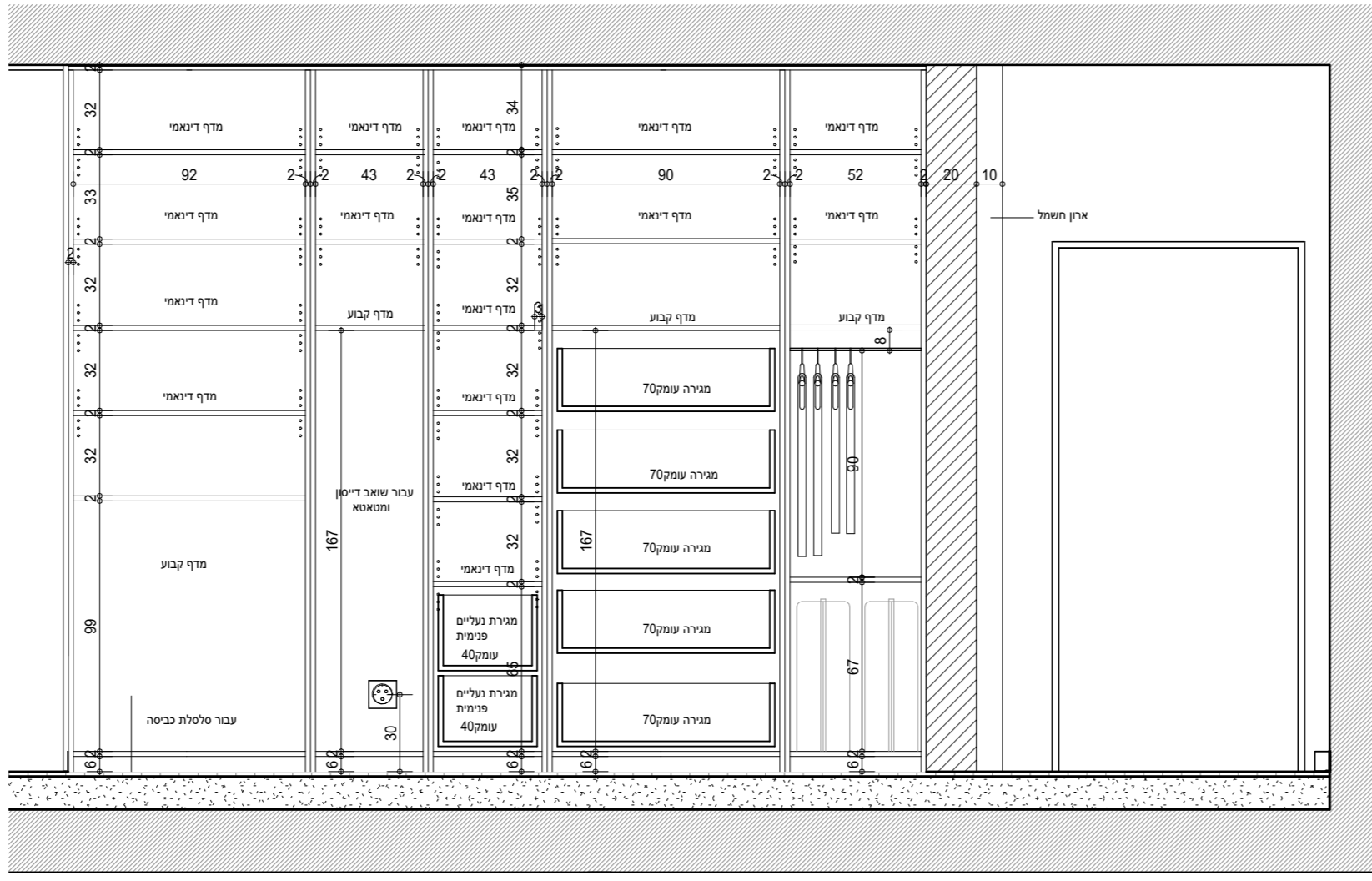

נ-1: חזית פתוחה ק.ג.מ. 1:25

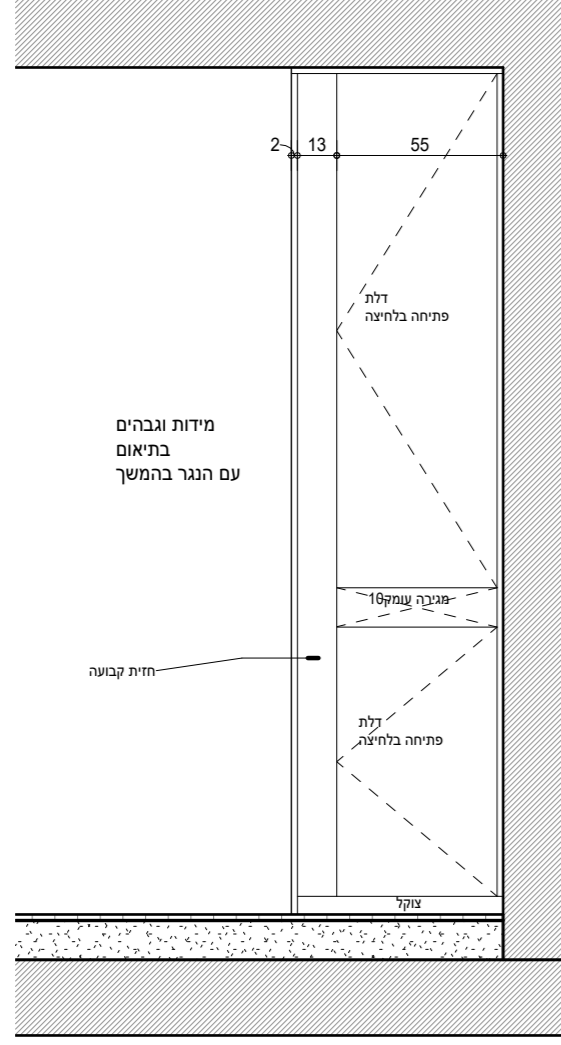

נ-1: חזית ק.ג.מ. 1:25

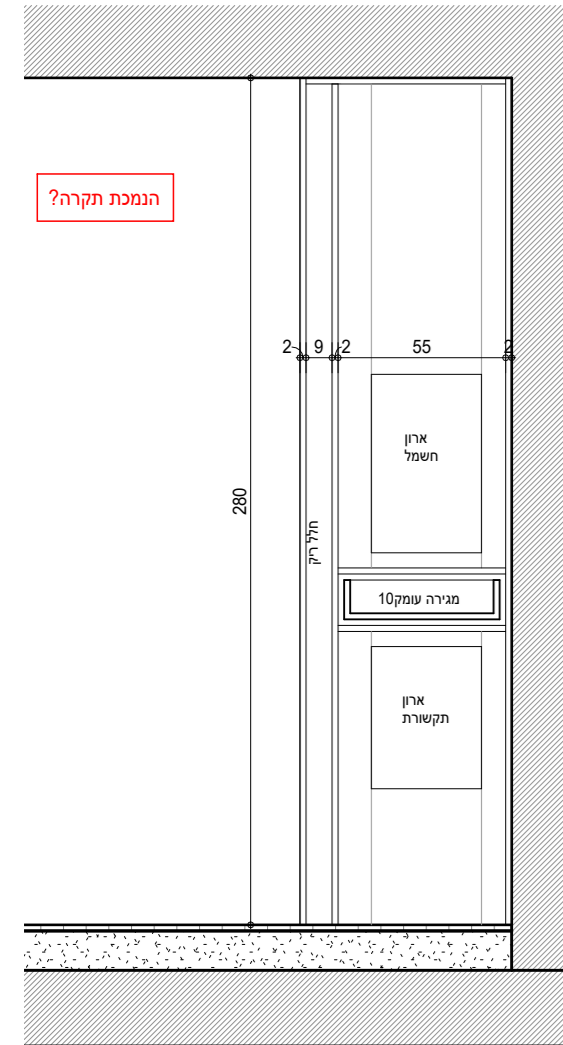

נ-6: חזית פתוחה ק.ג.מ. 1:25

המכת תקרה?

עדכונים ושנויים למחזור	
מהות העדכון	תאריך

על הקבלן לוודא התאמת המידות בתכנית לשטח טרם הביצוע. פרט הדרוש בברור יש לסכם עם המפקח והמתכנן טרם ביצועו אין למודד מידות על ג' תכנית.

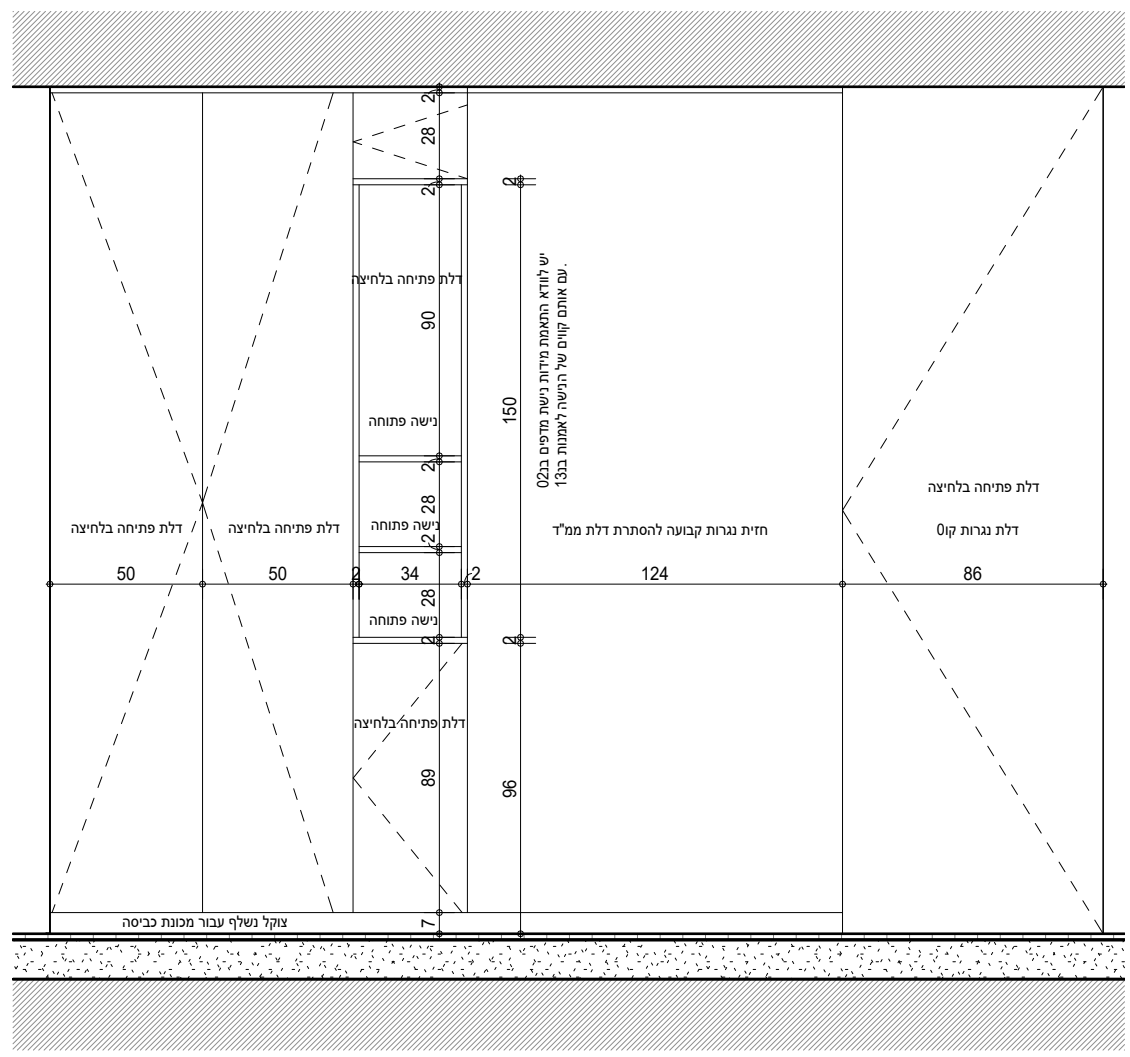
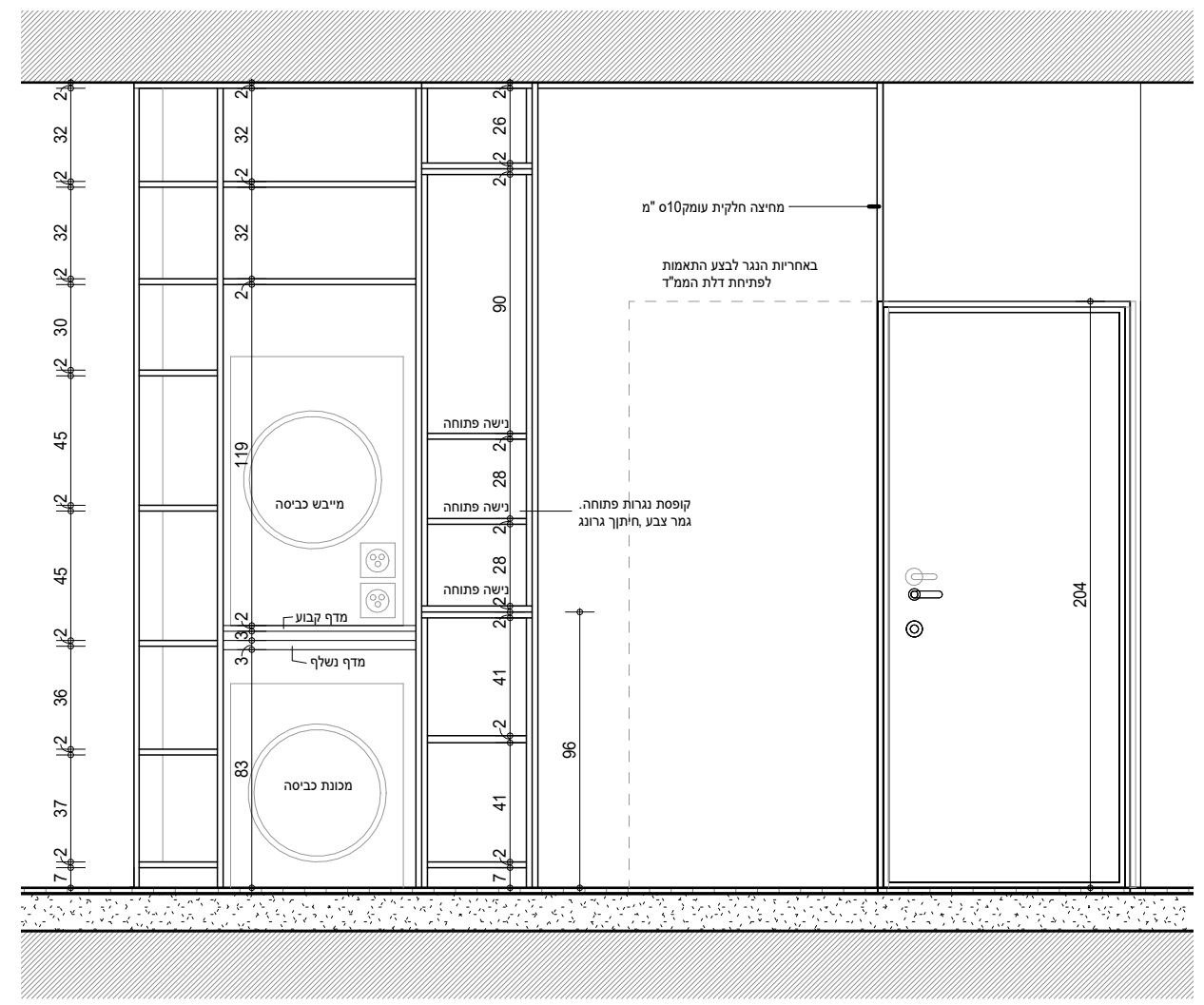
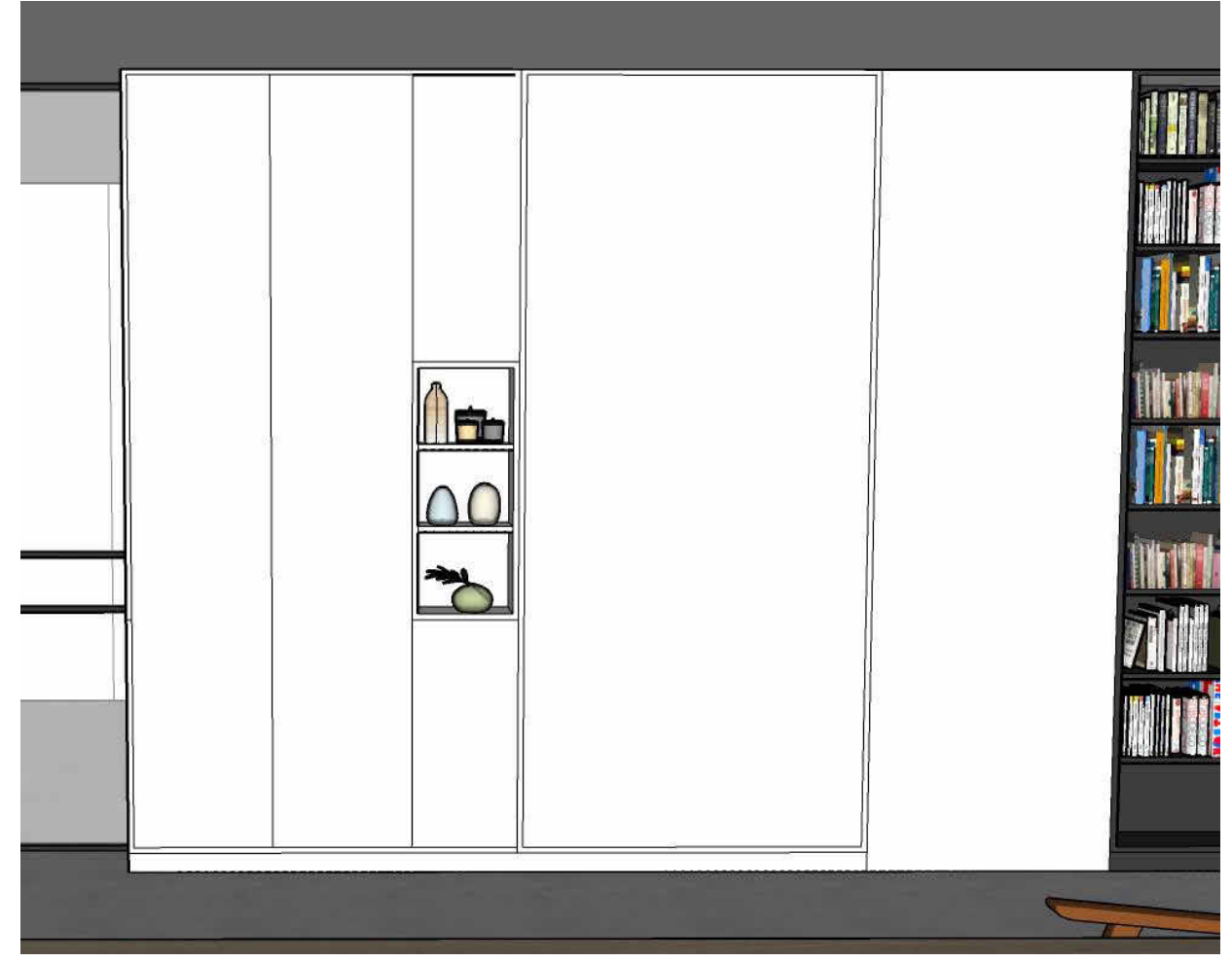
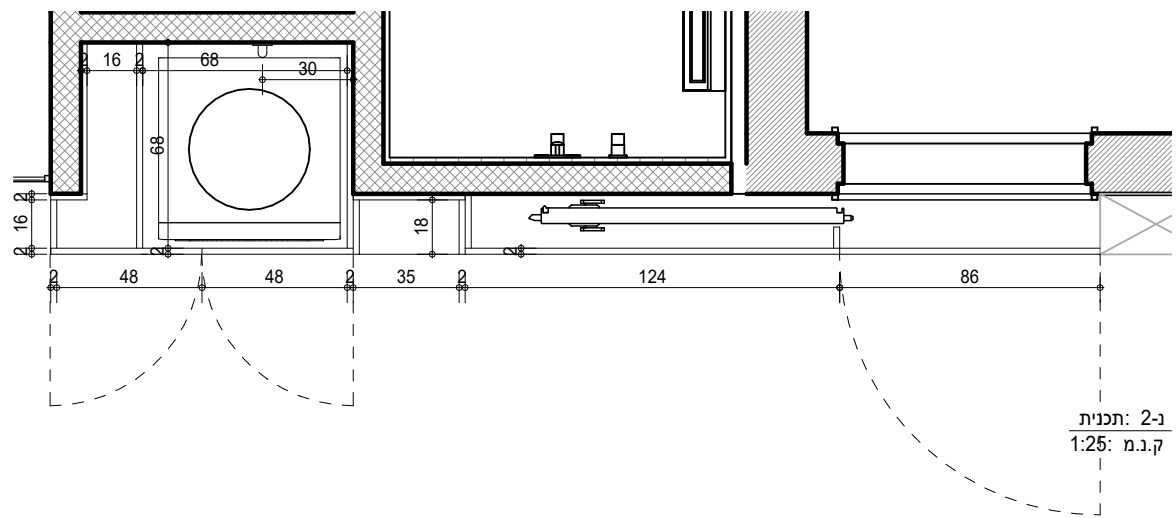

### שם התוכנית

## נ-2 ארון כביסה

סטוס:

- לעיון
- למכרז
- לבצוע

פרויקט 502	תאור: ארון כביסה ומסתור דלת ממד	מס' ג'ליון 11.02
תאריך הפצה 23/01/2024 11:23:13	מידות: אורך: 0347 מ" גובה: 0280 מ"	תכנון נבחן ע"י לאה אביטל
שם הפרויקט	מיקום:	שם הפרויקט
כתובת הפרויקט רמז תל אביב, קומה 05 דירה 37	צוקל: צוקל HDF בגמר דלתות בהתאמה, מיושר בקו דלתות	פרויקט 502
זיגוג:	צוקל משלף עבור מכונת כביסה	תאריך הפצה 23/01/2024 11:23:13
פרצול צירים: מסילות	זיגוג:	שם הפרויקט
גמר:	גמר צבע בתנור לבחירת אדריכלית /פורניר עץ בהיר	כתובת הפרויקט רמז תל אביב, קומה 05 דירה 37
גוף:	סנדוויץ איכותי קומבי / טווין או שווה ערך מצופה פורמייקה"טפ"שני צדדים בגמר גרפיט	שם הפרויקט
הערות:	המבצע אחראי על לקיחת מידות בשטח והתאמת הרהיט למבנה. בכל מקרה של אי התאמה יודיע הנגר לאדריכל לפני ביצוע	כתובת הפרויקט רמז תל אביב, קומה 05 דירה 37

שם הפרויקט

## נעמה עמית פונר

כתובת הפרויקט  
רמז תל אביב, קומה 05 דירה 37

סטודיו לתכנון קומפקטי

077-5456012 | בן איבדור 26, תל אביב יפו  
info@xs-arch.com

תכנית: 07/254/Dropbox/502 - Naama Amit Foner/XSME - 15.1.24/2024  
NAF פרויקט גרפיט\_XSME.rvt

ערכים ושנויים למחזור	תאריך	מהות העדכון

על הקבלן לוודא התאמת המידות בתכנית לשטח טרם הביצוע. פרט הדרוש ברור יש לסכם עם המפקח והמתכנן טרם ביצוע אין למדוד מידות ע"ג תכנית.

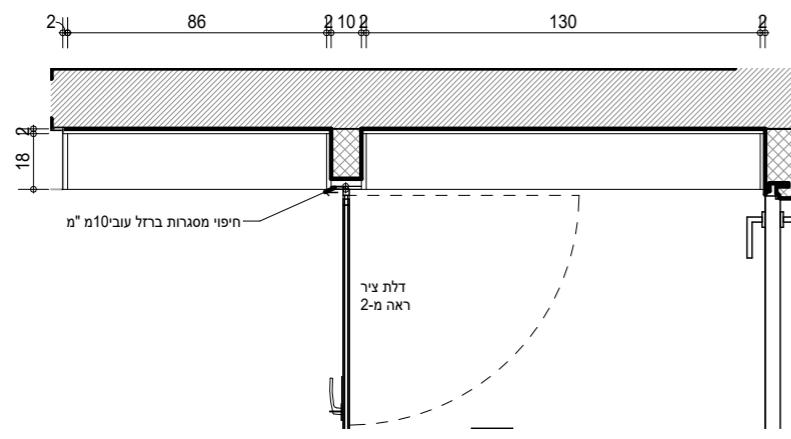
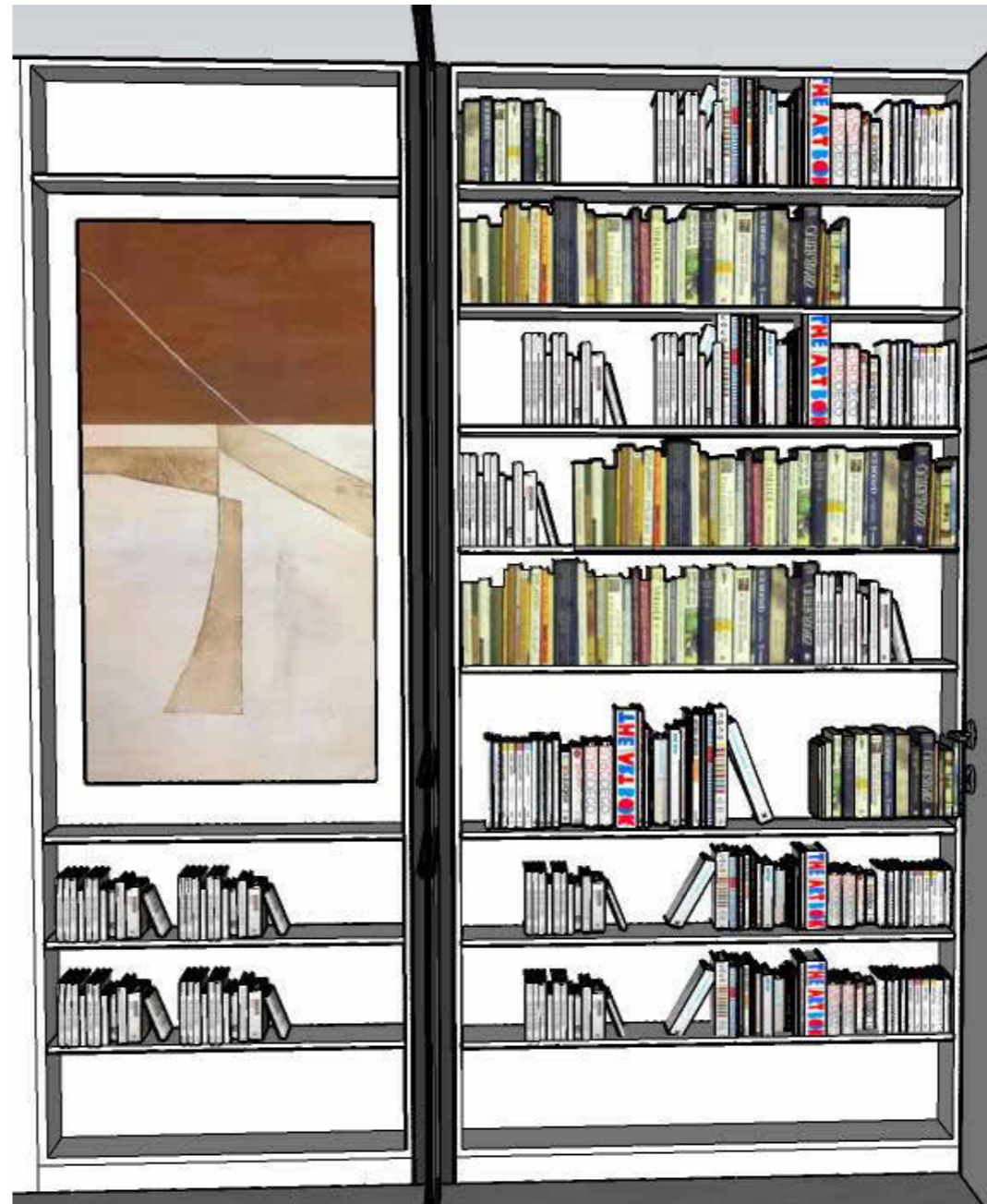

נ-13 תכנית  
ק.נ.מ. 1:25

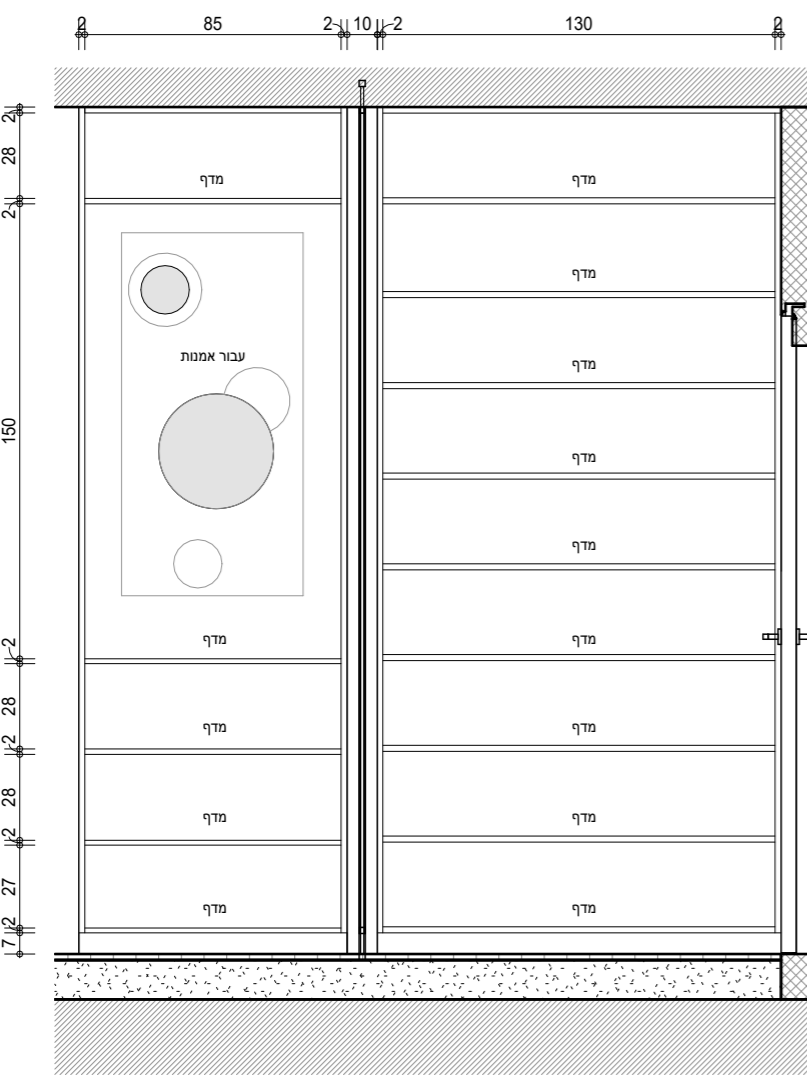

נ-13 חזית  
ק.נ.מ. 1:25

יש לוודא התאמת מידות הישיה לאמנות ב33  
עם אותם קווים של נישת מדפים ב33

שם התוכנית  
נ-13ספרייה

סטטוס:  
 לעיון  
 למכרז  
 לבצוע

פרויקט	502	תכנון	נבחן ע"י אביטל	מס' גליון	11.13
תאריך הפצה	23/01/2024 11:23:14	תאריך הפצה	23/01/2024 11:23:14	ק"מ:	1 : 25

שם הפרויקט  
נעמה עמית פונר

כתובת הפרויקט  
רמז תל אביב, קומה 05 דירה 37



077-5456012 | בן אביגדור 26, תל-אביב יפו info@xs-arch.com

תאור:	ספרייה פתוחה	מידות:	אורך: 233 ס"מ עומק: 20 ס"מ גובה: 280 ס"מ	כמות:	
ידיעות:		מיקום:			
צוקל:					
זיגוג:					
פרזול צירים: מסילות					
גמר:	צבע בתנור גוון לבחירת אדריכלית				
גוף:	סנדוויץ איכותי קומבי / טווין או שווה ערך מצופה פורמייקה ט"פ "שני צדדים בגמר גרפיט				
הערות:	המבצע אחראי על לקיחת מידות בשטח והתאמת הרהיט למבנה. בכל מקרה של אי התאמה יודיע הנגר לאדריכל לפני ביצוע.				

ערכים שינויים למהדורה		מהות הערכים	תאריך	מהדורה

על הקבלן לוודא התאמת המידות בתכנית לשיטח טרם הביצוע. פרט הדורש בדיקה יש לסכם עם המפקח והמתכנן טרם ביצועו. אין לפרוץ מידות ע"ג תכנית.

1  
3



שם התוכנית: נ-3גב מיטה

סטטוס: לעיון  
 לבצוע  
 למכר

פרויקט 502	תכנן נבחן ע"י אביטל	מס' גליון 11.03
תאריך הפצה קנ"מ: 1:25	תאריך הפצה: 23/01/2024 11:23:15	שם הפרויקט

נעמה עמית פונר

כתובת הפרויקט: רמז תל אביב, קומה 05 דירה 37



077-5456012 | info@xs-arch.com

C:\Users\972541\Dropbox\602 - Naama Amit Foner\XSME - 15.1.24\Icon\NAF\_מדיקט גרסת\_XSME.rvt

תאור:	ראש מיטה + מסגרת מיטה	מידות:	אורך: 242 ס"מ עומק: 8 ס"מ גובה: 105 ס"מ	כמות:	1
ידיות:		מיקום:	חדר שינה שירה		
צוקל:					
זיגוג:					
פרוזל צירים: מסילות					
גמר:	פורניר - גוון לבחירת אדריכל				
גוף:	סדוויץ איכותי קומבי / טווין או שווה ערך מצופה פורמיקה"טפ"שני צדדים בגמר גרפיט				
הערות:	המבצע אחראי על לקיחת מידות בשטח והתאמת הרהיט למבנה. בכל מקרה של אי התאמה יודיע הנגר לאדריכל לפני ביצוע				

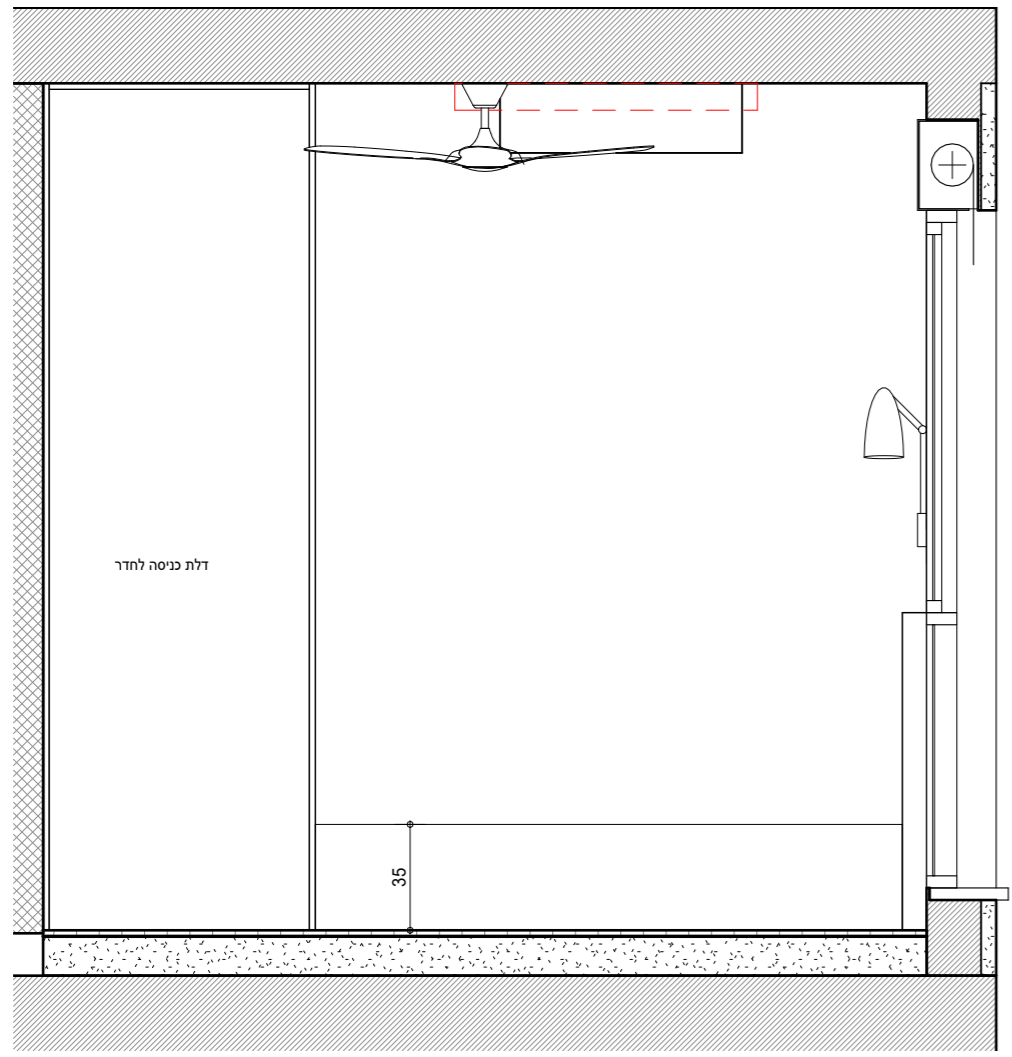

נ-3 : חזית 2  
 ק.ג. מ: 1:25

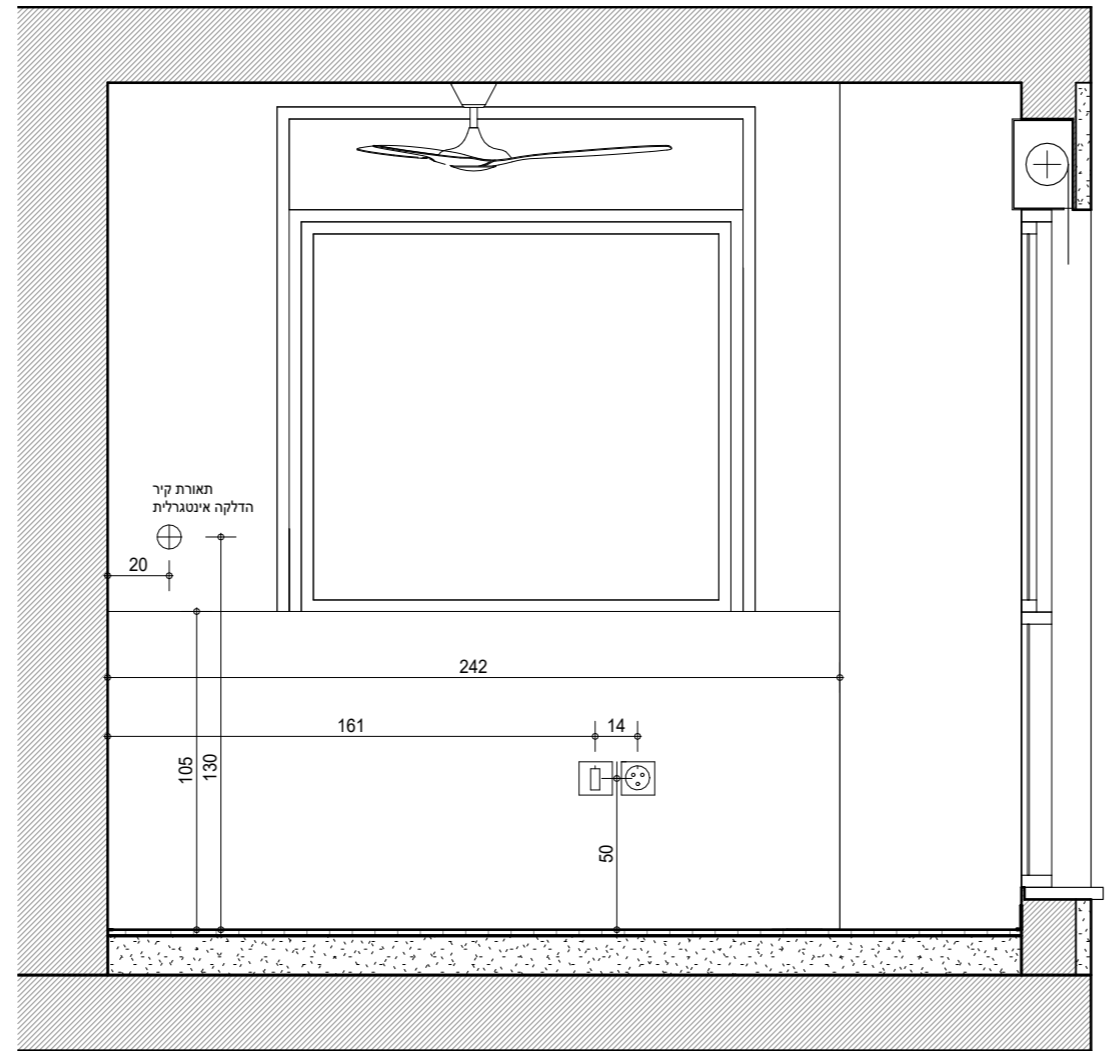

נ-3 : חזית 1  
 ק.ג. מ: 1:25

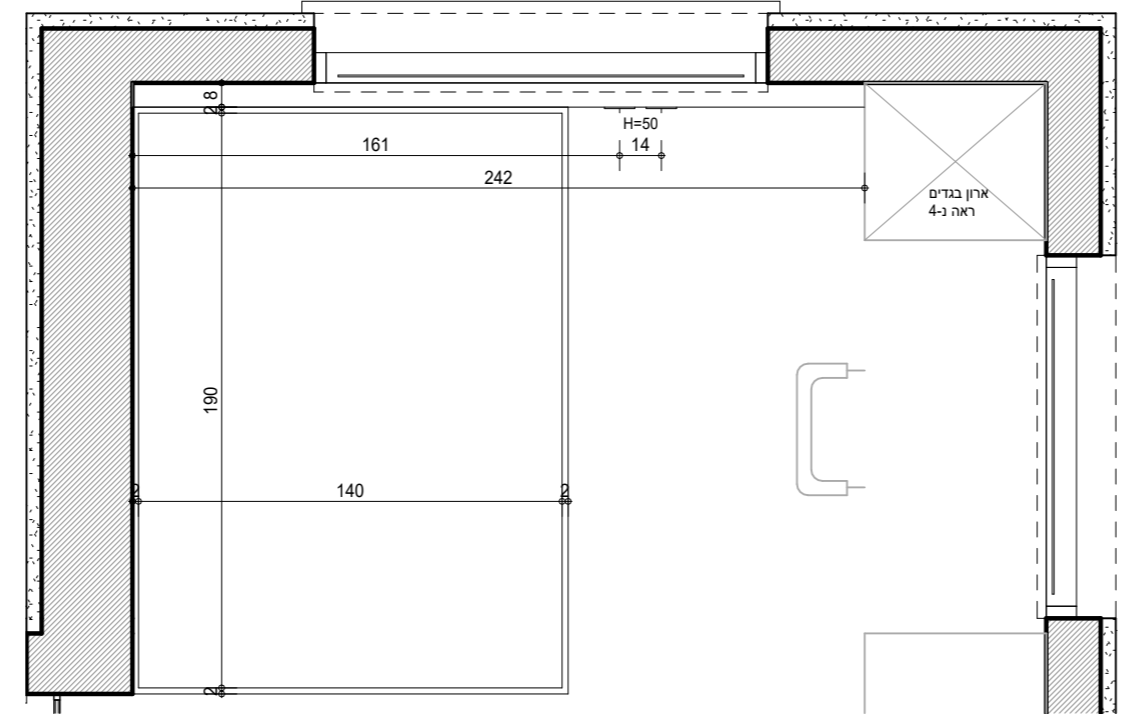

נ-3 : תכנית  
 ק.ג. מ: 1:25

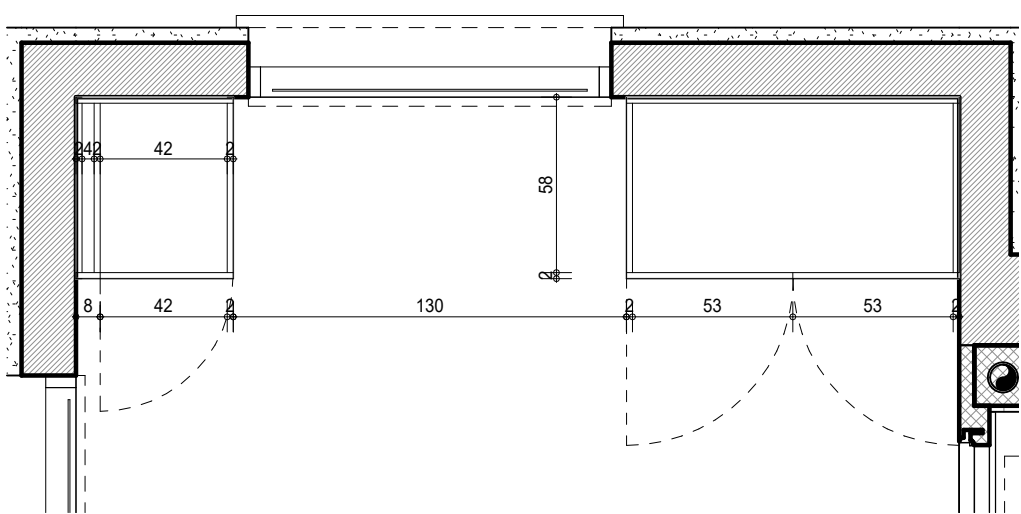

נ-4: תכנית  
ק.ג.מ: 1:25

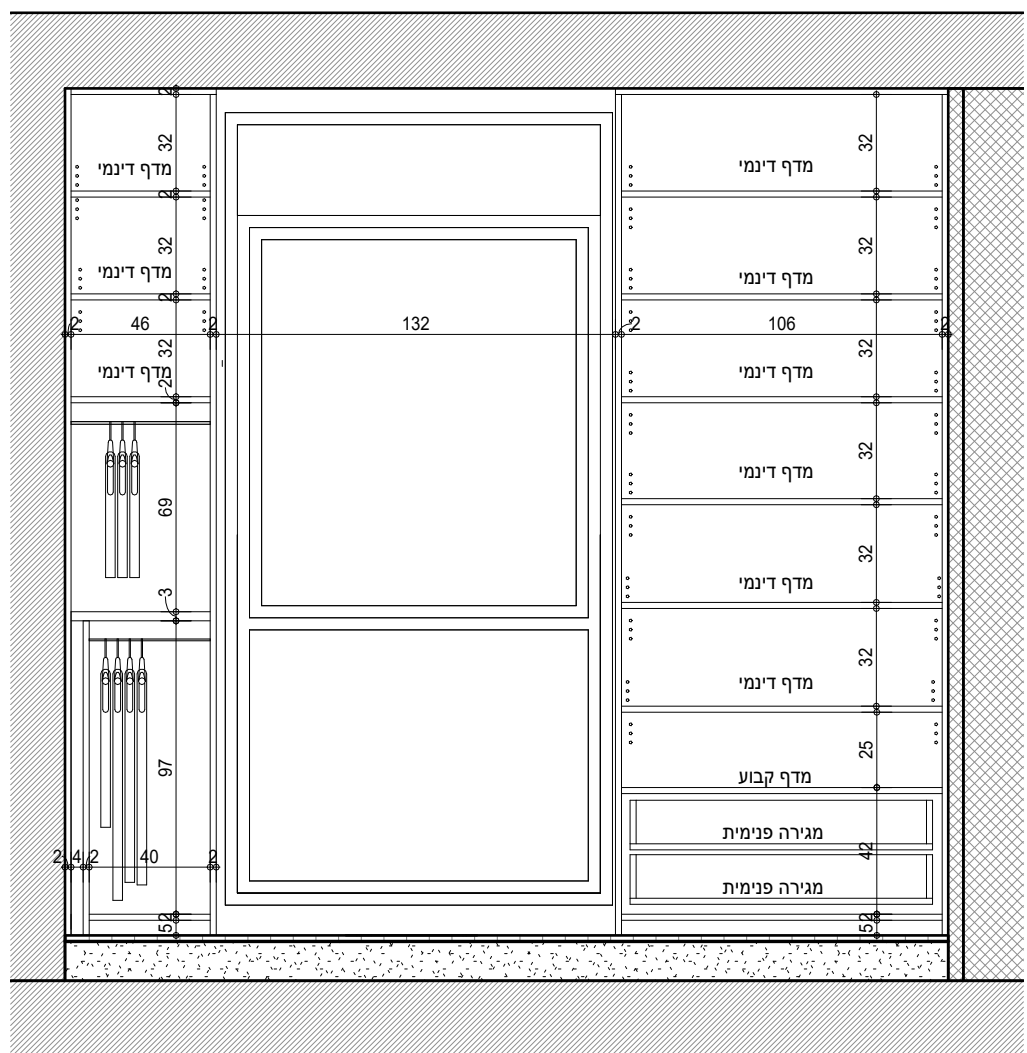

נ-4: חזית פתוחה  
ק.ג.מ: 1:25

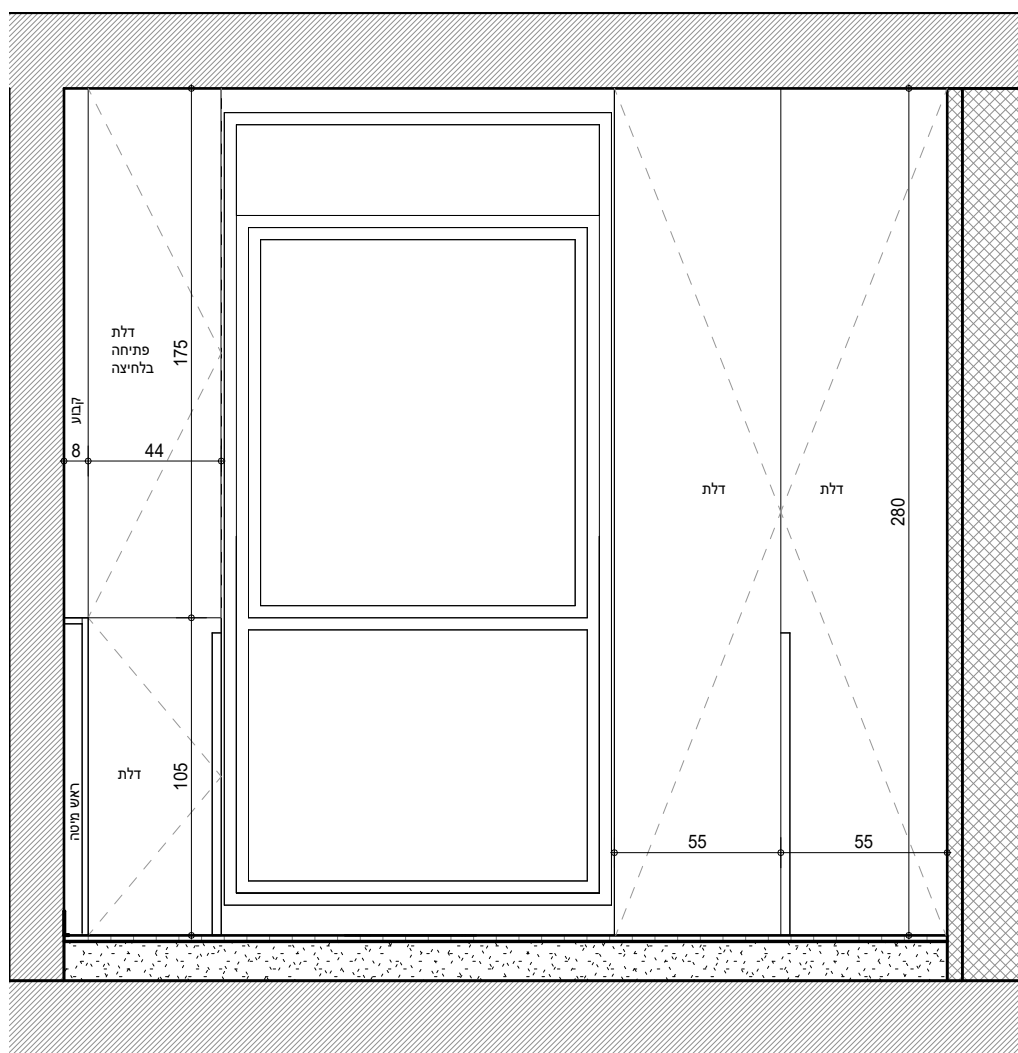

נ-4: חזית  
ק.ג.מ: 1:25



תאור:	ארון חדר רחצה דלתות ונישה פתוחה	מידות:	כמות:	1
ידיות:	פתיחה בלחיצה	מיקום:	חדר רחצה שירה	
צוקל:	נעמה עמית פונר	זיגוג:		
פרזול צירים/ מסילות	רמז תל אביב, קומה 05 דירה 37	גמר:	פורניר עץ בהיר גוון לבחירת האדריכלית	גוף:
			סדוויץ איכותי קומבי / טווין או שווה ערך מצופה פורמיקה"טפ"שני צדדים בגמר גרפיט	הערות:
			המבצע אחראי על לקיחות מידות בשטח והתאמת הרהיט למבנה . בכל מקרה של אי התאמה יודיע הנגר לאדריכל לפני ביצוע	

1  
4

על הקבלן לודא התאמת המידות בתכנית לשטח טרם הביצוע . פרט הדורש בחר יש לסכם עם המפקח והמתקן טרם ביצוע אין למדוד מידות ע"ג תכנית.

**נ-4 ארון חדר שינה שירה**

סטוס: לעיין למכר לבצע

מס' ג'ויין	11.04
תכנן	נבחן ע"י
תאריך הפעה	23/01/2024 11:23:16
פרויקט	502
קבל"מ:	1
תאריך הפעה	23/01/2024 11:23:16
כמות	502

שם הפרויקט



רמז תל אביב, קומה 05 דירה 37

077-5456012 | בן אביגדור 26, תל אביב יפו info@xs-arch.com

C:\Users\97254\Dropbox\502 - Naama Amit Foner\XSME - 15.1.24\תוכנית\NAF פרויקט גיזות\_XSME.rvt

1  
5

ערכונים ושינויים למחזור	תאריך	מהות העדכון

על הקבלן לוודא התאמת המידות בתכנית לשטח טרם הביצוע. פרט הדורש בברור יש לסכם עם המפקח והמתכנן טרם ביצועו אין למדוד מידות ע"ג תכנית.

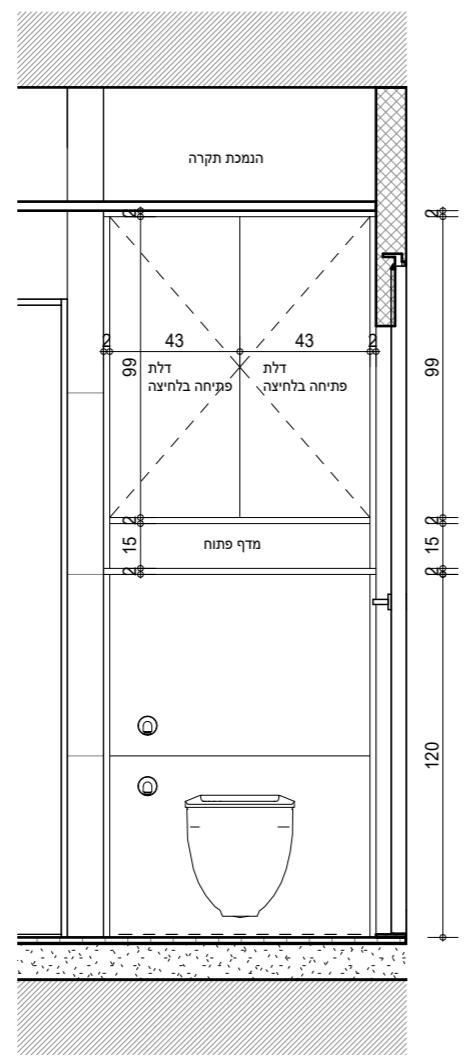
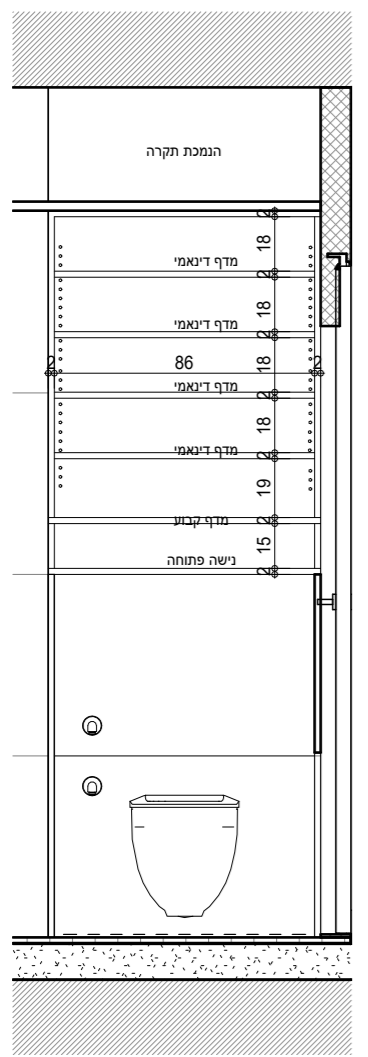
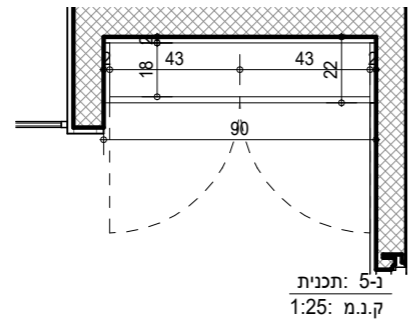

שם התוכנית  
**נ-5 ארון אסלה מקלחת שירה**

סטטוס:  
 לעיון  
 למכרז  
 לבצוע

פרויקט	תכנן	מס' אליון
502	נבחן ע"י אביטל	<b>11.05</b>
ק"מ: 1:25	תאריך הפצה	
23/01/2024 11:23:17		

שם הפרויקט  
**נעמה עמית פונר**

כתובת הפרויקט  
רמז תל אביב, קומה 05 דירה 37



077-5456012 | בן אביגדור 26, תל-אביב יפו info@xs-arch.com

תאור:	ארון חדר רחצה 2 דלתות ונישה פתוחה	כמות:	1
מידות:	אורך: 90 ס"מ עומק: 22 ס"מ גובה: 120 ס"מ	מיקום:	חדר רחצה שירה
ידיות:	פתיחה בלחיצה	צוקל:	
זיגוג:		זיגוג:	
פרזול צירים: מסילות		גמר:	פורניר עץ בהיר גוון לבחירת האדריכלית
גוף:	סנדוויץ איכותי קומבי / טווין או שווה ערך מצופה פורמיקה "טפ" שני צדדים בגמר גרפיט	הערות:	המבצע אחראי על לקיחת מידות בשטח והתאמת הרהיט למבנה. בכל מקרה של אי התאמה יודיע הנגר לאדריכל לפני ביצוע

ערכים ושיויים למהדורה	מהות העדכון	תאריך	מהדורה

על הקבלן לוודא התאמת המידות בתכנית לשטח טרם הביצוע. פרט הדורש ברוך יש לסכם עם המפקח והמתכנן טרם ביצועו. אין למדוד מידות ע"ג תכנית.

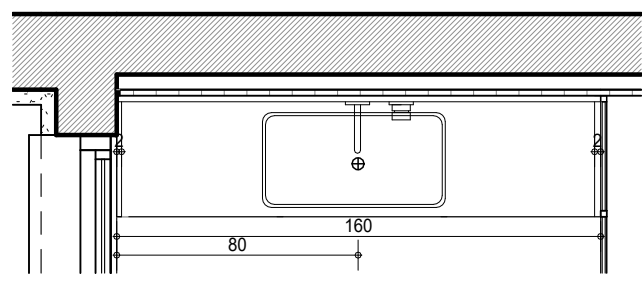

נ-7: תכנית ק.ג.מ: 1:25

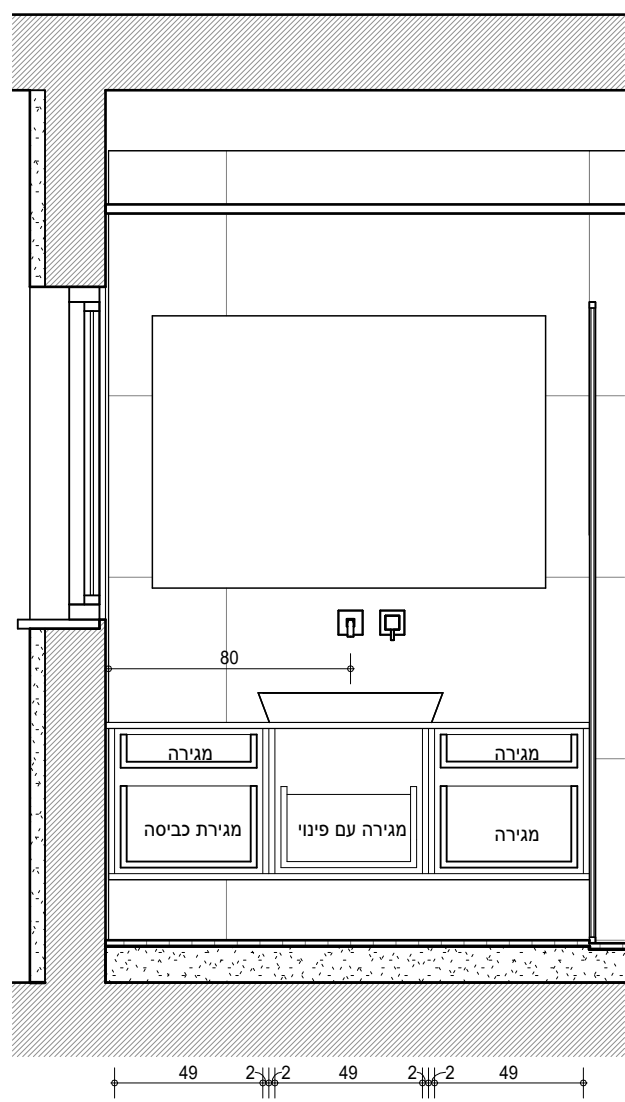

נ-7: חזית פתוחה ק.ג.מ: 1:25

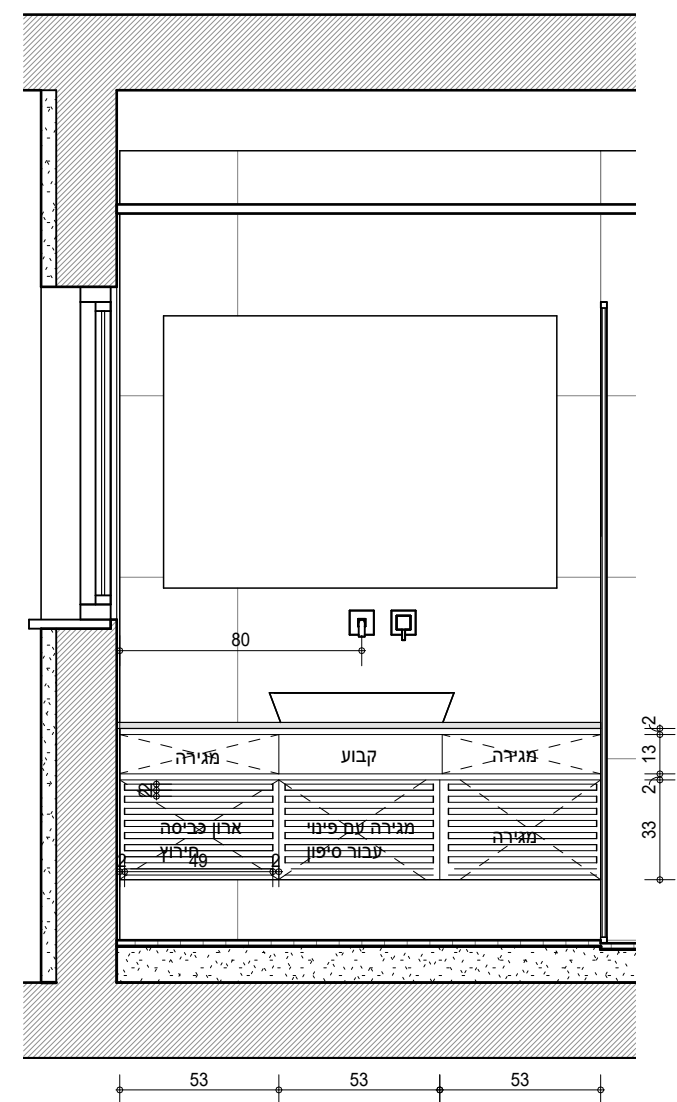

נ-7: חזית ק.ג.מ: 1:25

נ-7 ארון כיור ח. רחצה שירה

סטטוס: לעיין למכרז לבצוע

מס גליון	תכנן	נבחן ע"י	פרויקט
11.07	לאה	נבחן ע"י אביטל	502
שם הפרויקט	תאריך הפצה	קלט:	קלט:
נעמה עמית פונר	23/01/2024 11:23:17	1	25

תאור:	ארון כיור מרחף.	מידות:	אורך: 160 ס"מ עומק: 40 ס"מ גובה: 76 ס"מ	כמות:	
ידיות:	ידידות אינטגרליות מעץ מלא גוון תואם לפורניר נבחר	מיקום:	חדר רחצה שירה		
צוקל:					
זיגוג:					
פרזול צירים: מסילות	כל המסילות: טלסקופיות של חברת 'בלורן' או ש"ע				
גמר:	פורניר גוון בהיר לבחירת אדריכל				
גוף:	סנדוויץ איכותי קומבי / טווין או שווה ערך מצופה פורמייקה ט"פ שני צדדים בגמר גרפיט				
הערות:	המבצע אחראי על לקיחת מידות בשטח והתאמת הרהיט למבנה. בכל מקרה של אי התאמה יודיע הנגר לאדריכל לפני ביצוע				

כתובת הפרויקט: רמז תל אביב, קומה 05 דירה 37



סטודיו לתכנון קומפקטי

077-5456012 | בן אביגדור 26, תל-אביב יפו | info@xs-arch.com

תכנית: 07254\Dropbox\502 - Naama Amit Foner\XSME -15.1.24  
NAF פרויקט נגזרת XSME.net

1  
8

עדיכום ושנייים למחזור	
מהות העדכן	תאריך

על הקבלן לודא התאמת המידות בתכנית לשטח טרם הביצוע. פרט הדרוש ברור יש לסכם עם המפקח והמתכנן טרם ביצוע אין למדוד מידות ע"ג תכנית.

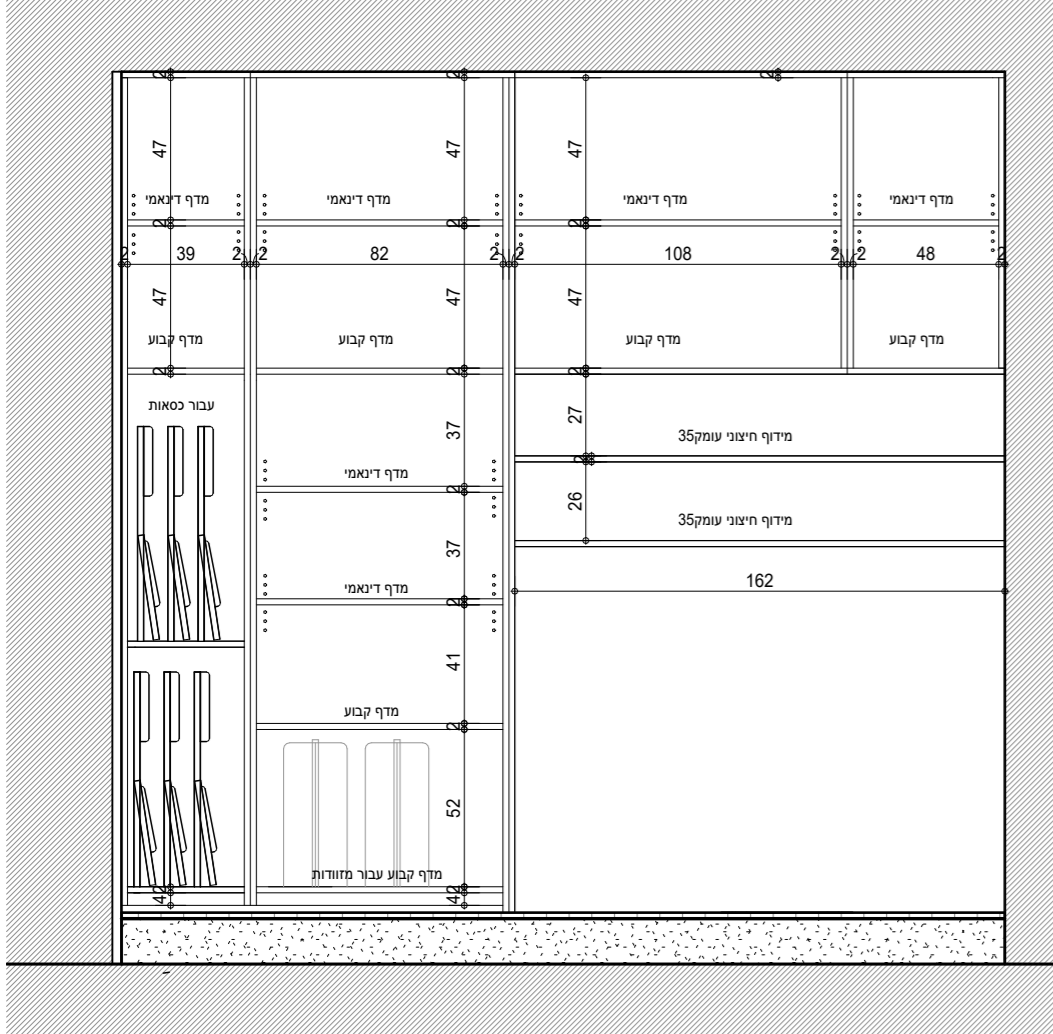
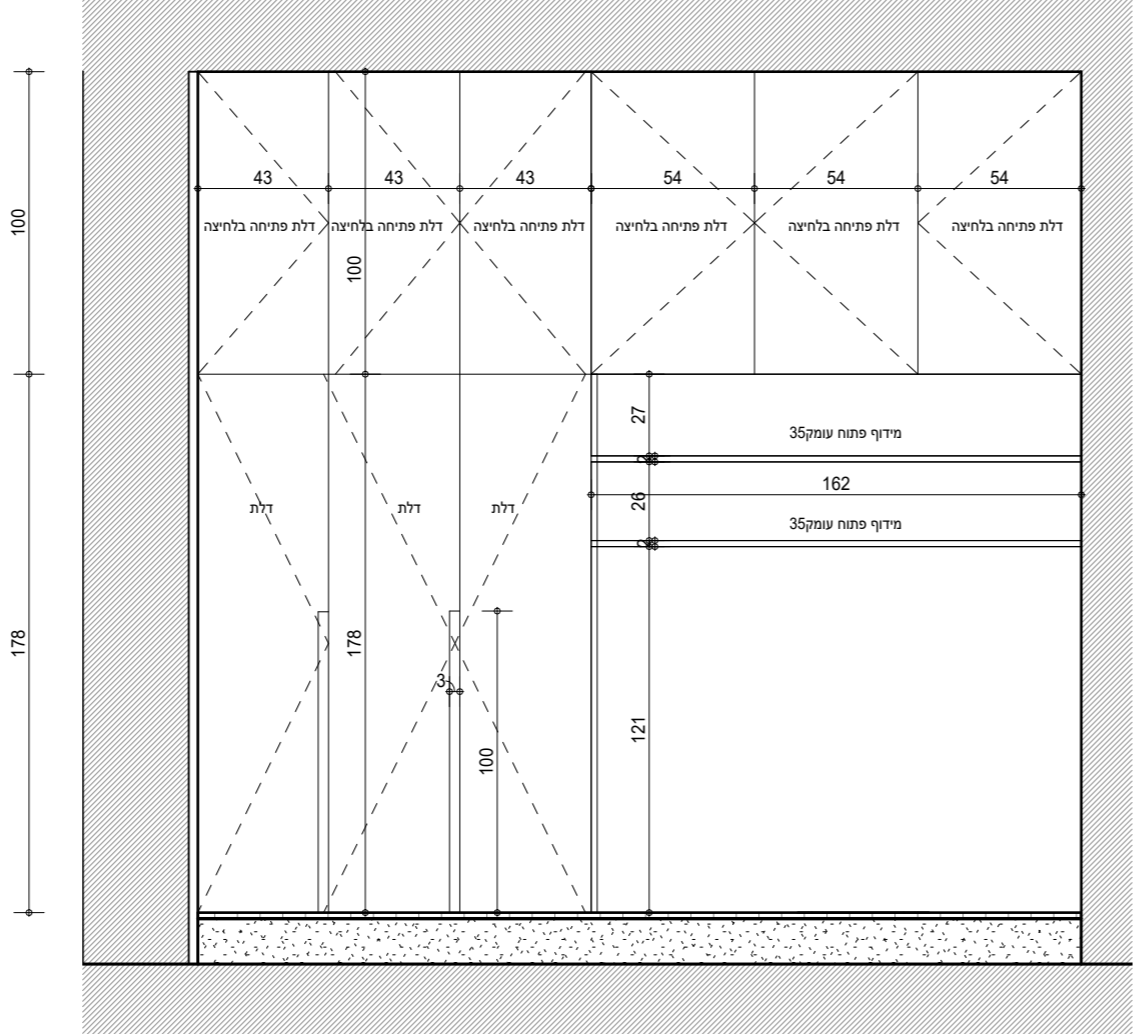
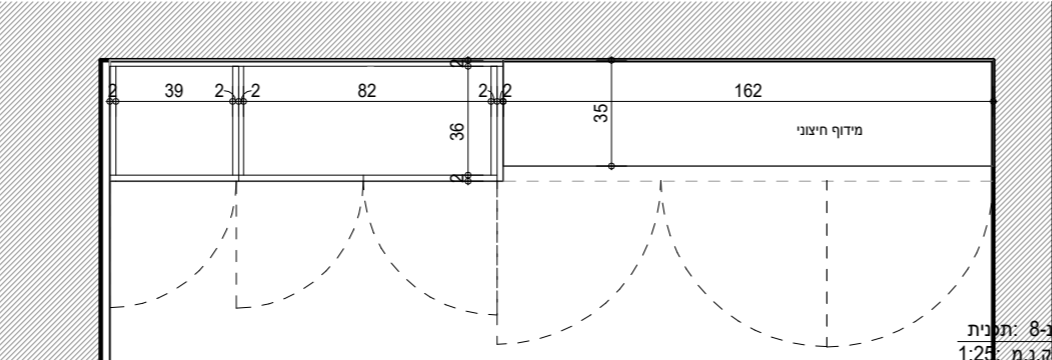

**נ-8 ארון חדר ממ "ד"**

סטטוס:  לעיון  למכר  לבצוע

פריקט	תכנן	מס' גליין
502	נבחון ע"י לאה אביטל	<b>11.08</b>
ק"ל: 1:25	תאריך הפעה	שם הפרויקט
23/01/2024 11:23:18		<b>נעמה עמית פונר</b>

<b>תאור:</b>	ארון ממ"ד משולב בישה לשולחן עבודה	<b>מידות:</b>	אורך: 0291 ס"מ עומק: 040 ס"מ גובה: 0278 ס"מ	<b>כמות:</b>	ממ"ד
<b>ידיות:</b>	ארון עליון בלחיצה/תחתון אינטגרליות	<b>מיקום:</b>	ממ"ד	<b>צוקל:</b>	
<b>זיגוג:</b>		<b>פרזול צירים:</b>	מסילות	<b>גמר:</b>	צבע בתנור גוון לבחירת אדריכל
<b>גוף:</b>		<b>הערות:</b>			סנדוויץ איכותי קומבי / טווין או שווה ערך מצופה פורמייקה"טפ"שני צדדים בגמר גרפיט
					המבצע אחראי על לקיחת מידות בשטח והתאמת הרהיט למבנה. בכל מקרה של אי התאמה יודיע הנגר לאדריכל לפני ביצוע

כתובת הפרויקט  
רמז תל אביב, קומה 05 דירה 37



077-5456012 | בן אביגור 26, תל אביב יפו  
info@xs-arch.com

C:\Users\97254\Dropbox\602 - Naama Amit Foner\XSME - 15.1.24\מחזורי...  
NAF פרויקט נגזרת\_XSME.rvt

8-נ חזית פתחה  
1:25, ק.נ.מ.

8-נ חזית  
1:25, ק.נ.מ.



מחזור	תאריך	מהות העיבוד	שם הוועדה

נ  
9

על הקבלן לוודא התאמת המידות בתכנית לטוח סוס הביצוע. פרט הדומה  
בגובה ויש לבדוק עם התפקיד והמתכנן טוח ביצוע אין למודר מידות על ג'  
בתכנית.



שם התוכנית  
**נ-9 נעמה - גב מיטה משולב שידות**

סטטוס:	לעיין	למכרז	לביעו
חיסול	●	●	●
סגליון	●	●	●

11.09

תוכן נבחן ע"י אביטל  
תאריך הפצה: 23/01/2024 11:23:19

שם הפרויקט  
**נעמה עמית פונר**

כתובת הפרויקט  
רמז תל אביב , קומה 05 דירה 37



077-5456012 | פאבים 26, תל אביב יפו  
info@xs-arch.com

תאור:	גב מיטה משולב שידות צד ונישה פתוחה צדדית	מידות: אורך: 0437 מ"מ, עומק: 040 מ"מ, גובה: 080 מ"מ	כמות: 1
ידיות:		מיקום:	
צוקל:	צוקל HDF בגמר דלתות בהתאמה, מיושר בקו דלתות	זיגוג:	
פרצול צירים:	כל המסילות: טלסקופיות של חברת 'בלורן' או ש"ע	גמר:	גמר צבע בתנור לבחירת אדריכלית / פורניר עץ בהיר
גוף:	סנדוויץ איכותי קומבי / טווין או שווה ערך מצופה פורמיקה ט"פ שני צדדים בגמר גרפיט	הערות:	המבצע אחראי על לקיחת מידות בשטח והתאמת הרהיט למבנה. בכל מקרה של אי התאמה יודיע הנגר לאדריכל לפני ביצוע

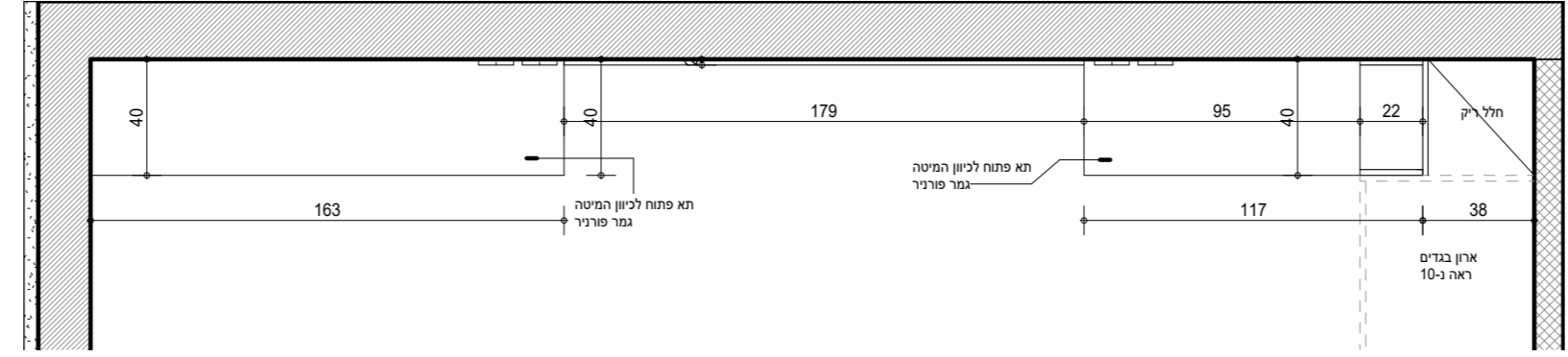

נ-2 תכנית  
ק.ג.מ. 1:25

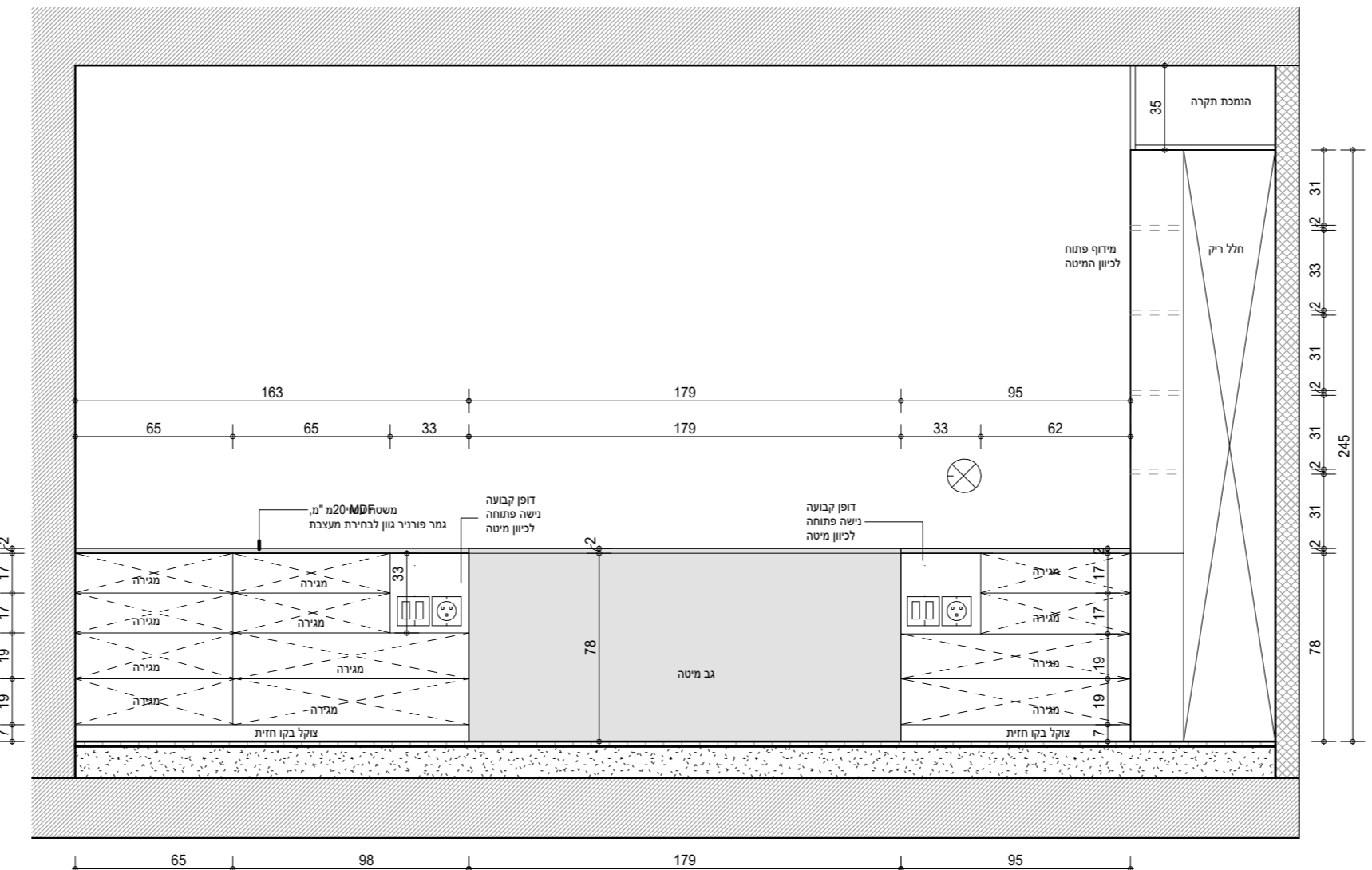

נ-9 חזית  
ק.ג.מ. 1:25

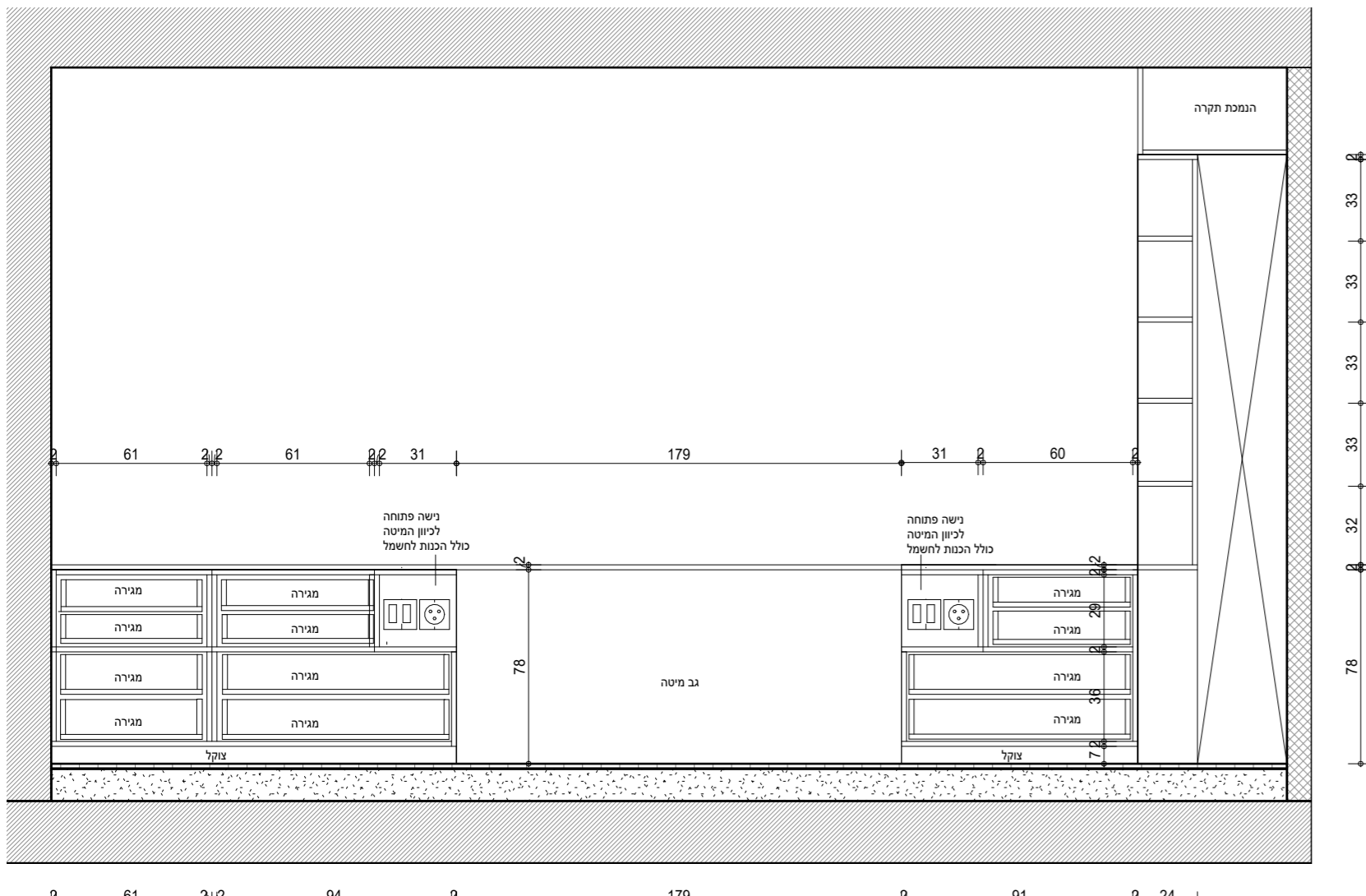

נ-2 חזית פתוחה  
ק.ג.מ. 1:25

ערכים ושינויים למחזור	
מחזור	תאריך

על הקבלן לוודא התאמת המידות בתכנית לשטח טרם הביצוע. פרט הדרוש ברור יש לסכם עם המפקח והמתכנן טרם ביצועו אין למדוד מידות ע"ג תכנית.

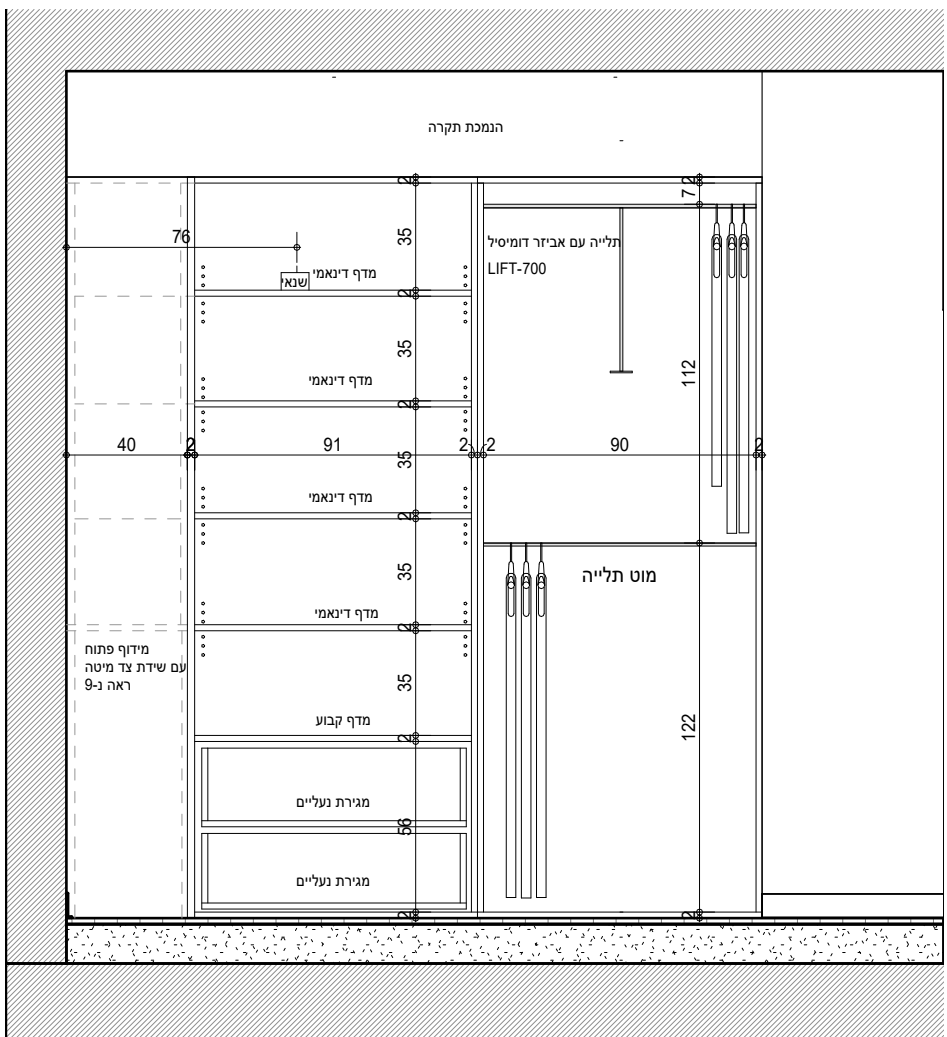
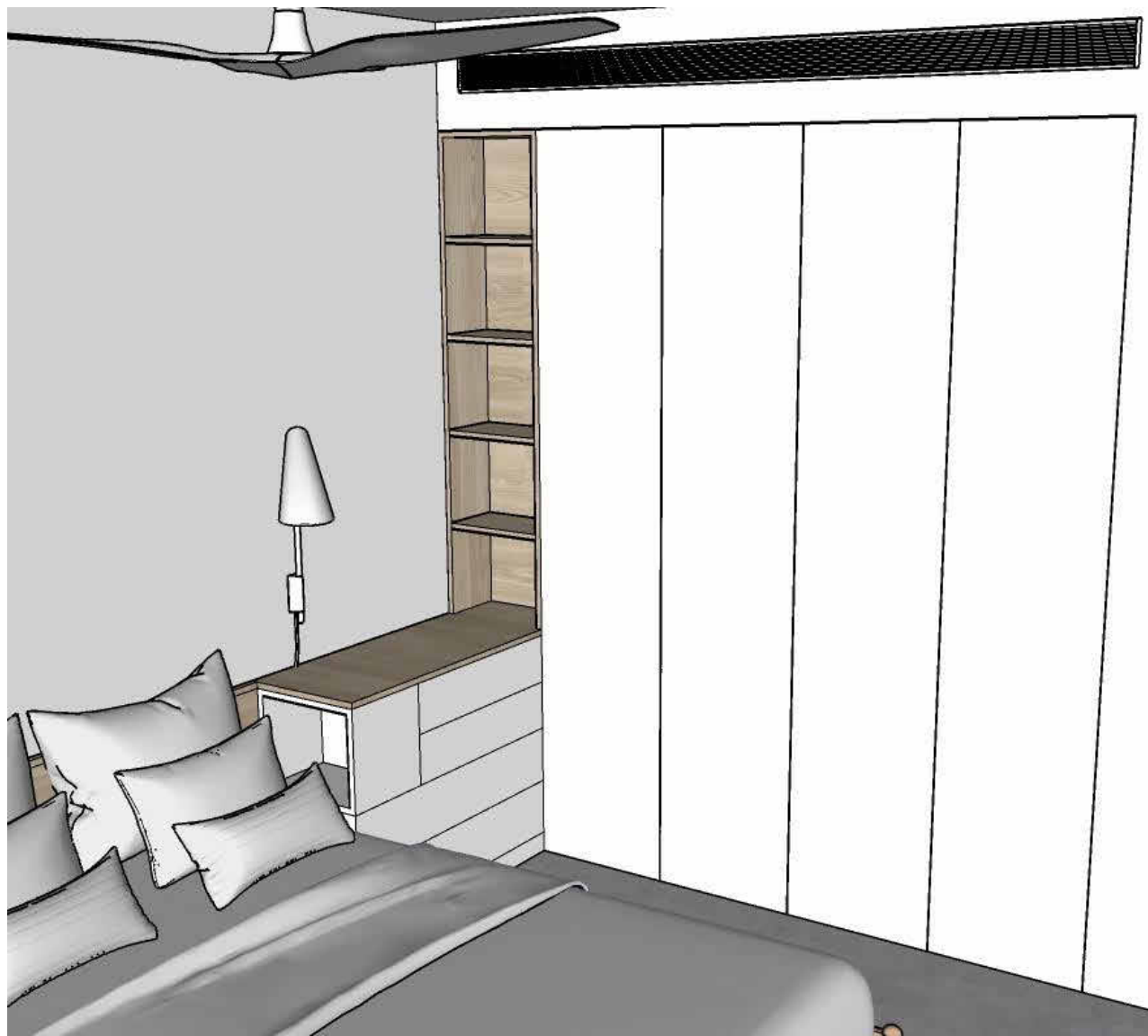
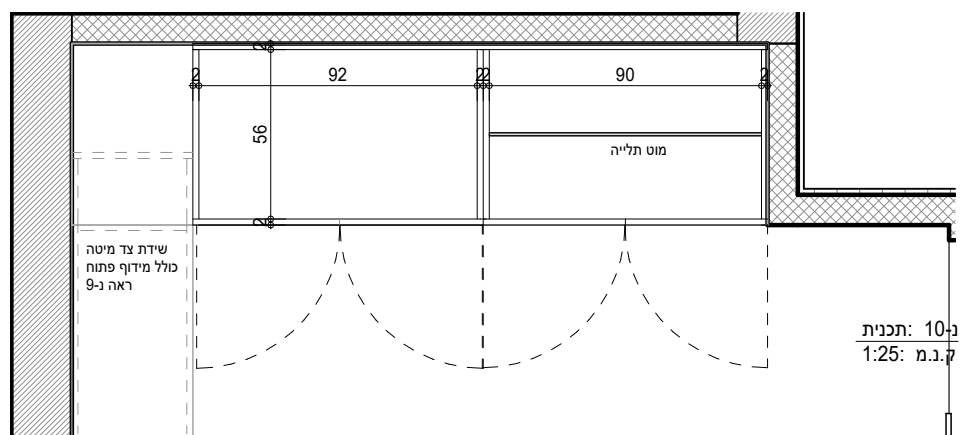

10-נ חזית פתוחה ק.ג.מ. 1:25

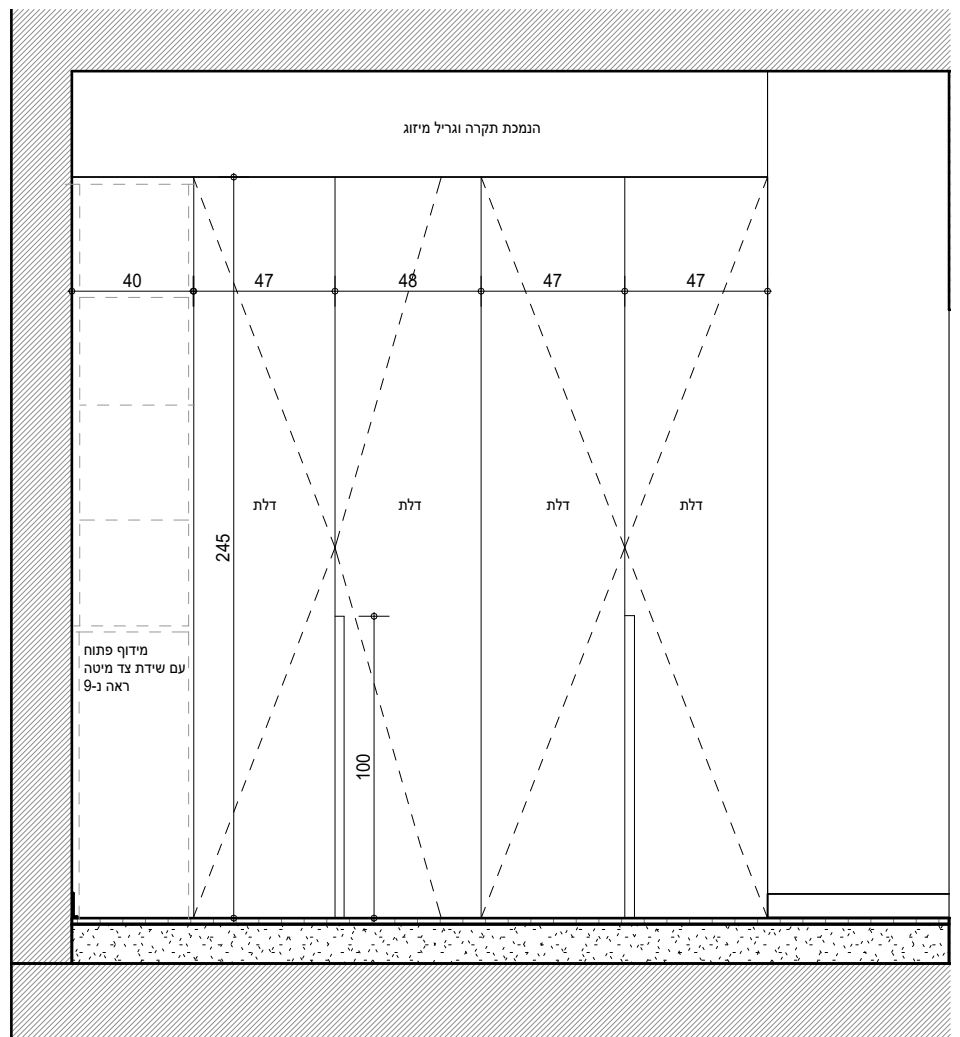

10-נ חזית ק.ג.מ. 1:25

שם התוכנית  
**10-נעמה ארון בגדים**

סטוס:	לעיון	למכרז	לבצוע
-------	-------	-------	-------

מס' גליון	11.10
תאריך הפצה	23/01/2024 11:23:20
תאריך העדכון	1:25
פרויקט	502
תכנון	נבחן ע"י אביטל
כמות	1

**נעמה עמית פונר**

כתובת הפרויקט  
רמז תל אביב, קומה 05 דירה 37



077-5456012 | בן אביגדור 26, תל אביב יפו info@xs-arch.com

תאור:	ארון בגדים 4 דלתות
ידיות:	אינטגרליות
צוקל:	מיקום:
זיגוג:	
פרזול צירים: מסילות	כל המסילות : טלסקופיות של חברת 'בלורן' או 'ש"ע
גמר:	גמר צבע בתנור לבחירת אדריכל
גוף:	סנדוויץ איכותי קומבי / טווין או שווה ערך מצופה פורמיקה"טפ"שני צדדים בגמר גרפיט
הערות:	המבצע אחראי על לקיחת מידות בשטח והתאמת הרהיט למבנה. בכל מקרה של אי התאמה יודיע הנגר לאדריכל לפני ביצוע

ערכים ושינויים למהדורה	
מהות העדכון	תאריך

על הקבלן לוודא התאמת המידות בתכנית לשטח טרם הביצוע. פרט הדורש ברור יש לסכם עם המפקח והמתכנן טרם ביצועו אין למדוד מידות ע"ג תכנית.

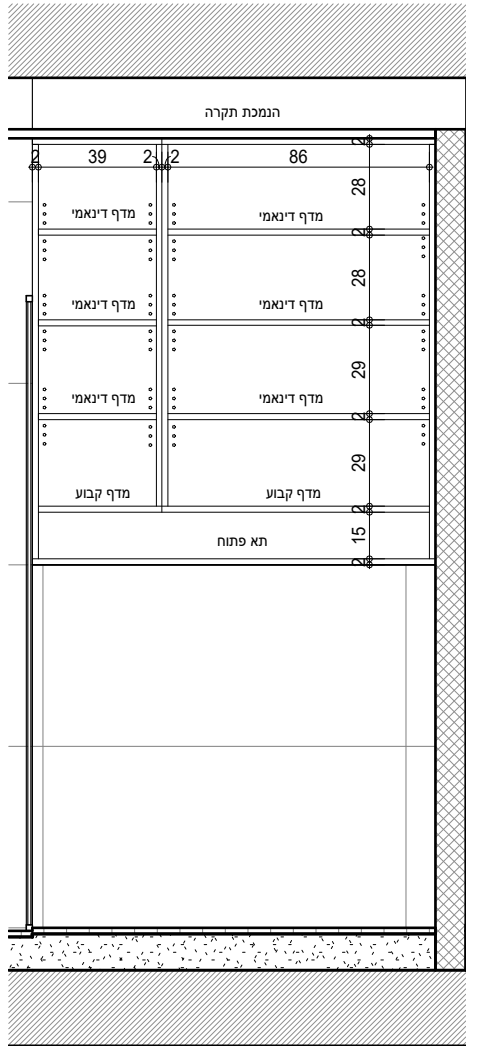
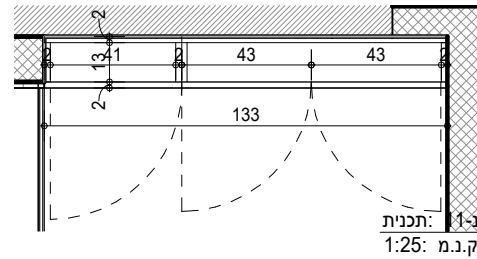

כ-11: חזית פתוחה ק.ג.מ: 1:25

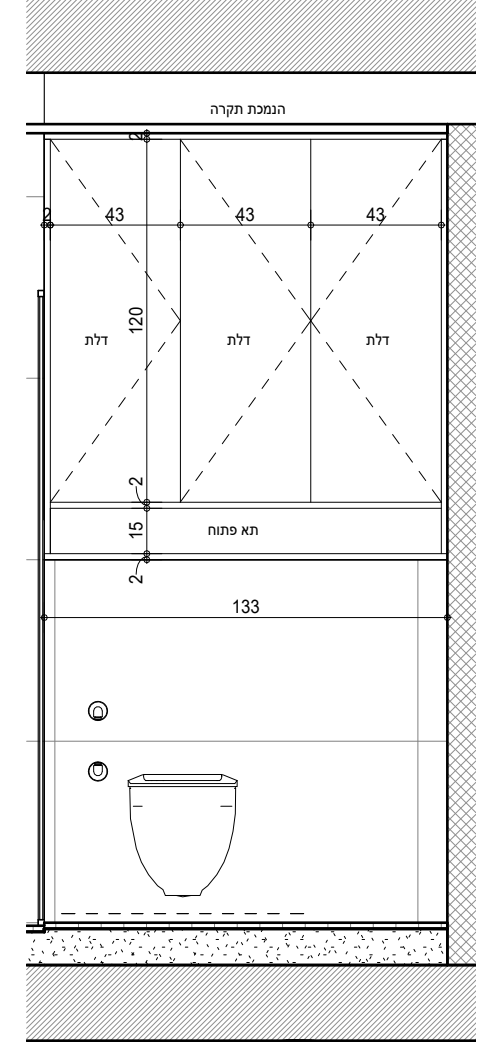

כ-11: חזית ק.ג.מ: 1:25

שם התוכנית  
**נ-11 נעמה - ארון מקלחת**

סטטוס:  
 לעיון  
 למכרז  
 לבצוע

מס' אליון	תכנן	נבחן ע"י	פריקט
<b>11.11</b>	לאה	אביטל	502
שם הפרויקט	תאריך הפצה	קב"מ:	1 : 25
נעמה עמית פונר	23/01/2024 11:23:20	1 : 25	

תאור:	ארון מקלחת	מידות:	מידה כללית: 125 ס"מ גובה: 140 ס"מ עומק: 15 ס"מ	כמות:	1
ידיעות:	פתיחה בלחיצה	מיקום:			
צוקל:					
זיגוג:					
פרזול צירים: מסילות					
גמר:	פורניר עץ בהיר				
גוף:	סנדוויץ איכותי קומבי / טווין או שווה ערך מצופה פורמייקה"טפ"שני צדדים בגמר גרפיט				
הערות:	המבצע אחראי על לקיחת מידות בשטח והתאמת הרהיט למבנה. בכל מקרה של אי התאמה יודיע הנגר לאדריכל לפני ביצוע				

כתובת הפרויקט  
רמז תל אביב, קומה 05 דירה 37



077-5456012 | בן אביגדור 26, תל-אביב יפו info@xs-arch.com

נ  
12

ערכים ושפטים למהדורה	מהות העדכון	תאריך	מהדורה

על הקבלן לוודא התאמת המידות בתכנית לשטח טרם הביצוע. פרט הדורש ברור יש לסכם עם המפקח והמתכנן טרם ביצועו. אין למדוד מידות ע"ג תכנית.

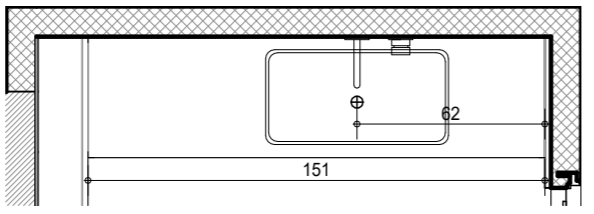

נ-12: תכנית  
ק.ג.מ: 1:25

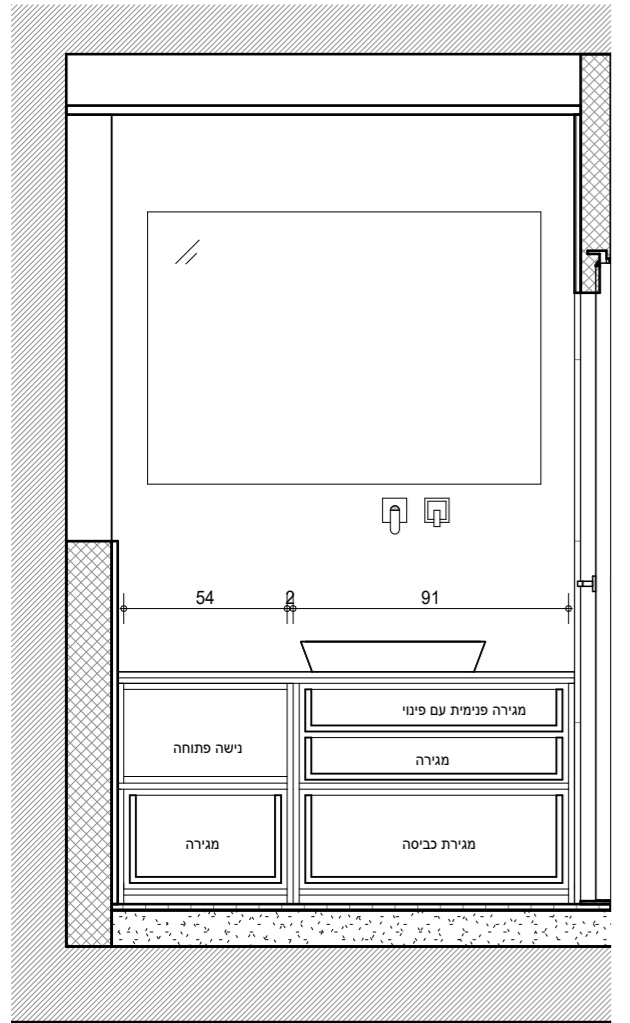

נ-12: חזית פתוחה  
ק.ג.מ: 1:25

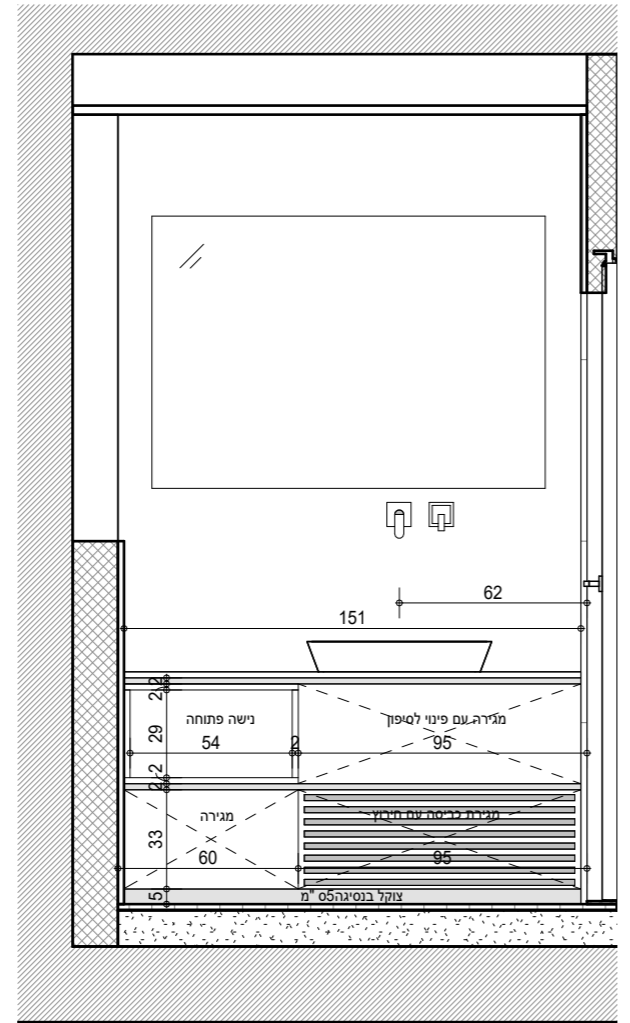

נ-12: חזית  
ק.ג.מ: 1:25

שם התוכנית  
נ-12 נעמה - ארון כיר

סטטוס:	לעיון	למכרז	לבצוע
	●	●	●

מס' גליון	תכנון	נבחן ע"י	פרויקט
11.12	לאה	אביטל	502
	תאריך הפצה		ק.ג.מ:
	23/01/2024 11:23:21		1:25

שם הפרויקט	נעמה עמית פונר
כתובת הפרויקט	רמז תל אביב, קומה 05 דירה 37

info@xs-arch.com | 077-5456012 | בן אביגדור 26, תל-אביב יפו

תאור:	ארון כיר	כמות:	1
ידיעות:	חיצוניות לבחירת אדריכלית	מידות:	אורך: 151 ס"מ גובה: 77 ס"מ עומק: 40 ס"מ
צוקל:		מיקום:	
זיגוג:			
פרזול צירים: מסילות	כל המסילות: טלסקופיות של חברת "בלורן" או ש"ע		
גמר:	פורניר גוון בהיר		
גוף:	סנדוויץ איכותי קומבי / טווין או שווה ערך מצופה פורמייקה"טפ"שני צדדים בגמר גרפיט		
הערות:	המבצע אחראי על לקיחת מידות בשטח והתאמת הרהיט למבנה. בכל מקרה של אי התאמה יודיע הנגר לאדריכל לפני ביצוע		

מ

ערכונים ושיוניים למהדורה		
מהות העדכון	תאריך	מהדורה

על הקבלן לוודא התאמת המידות בתכנית לטח טרם הביצוע. פרט הדורש ברור יש לסכם עם המפקח והמתכנן טרם ביצועו אין למדוד מידות ע"ג תכנית.

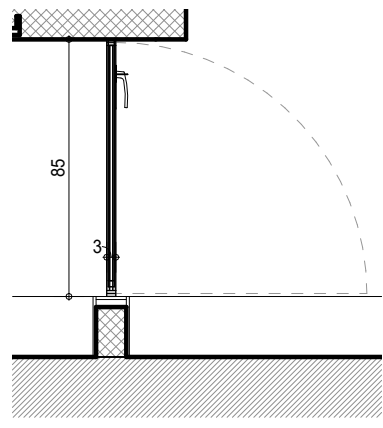

מ-2: תכנית  
ק.ג.מ: 1:25

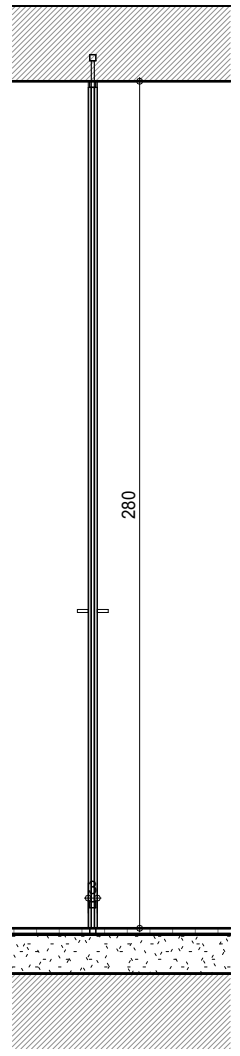

מ-2: חתך  
ק.ג.מ: 1:25

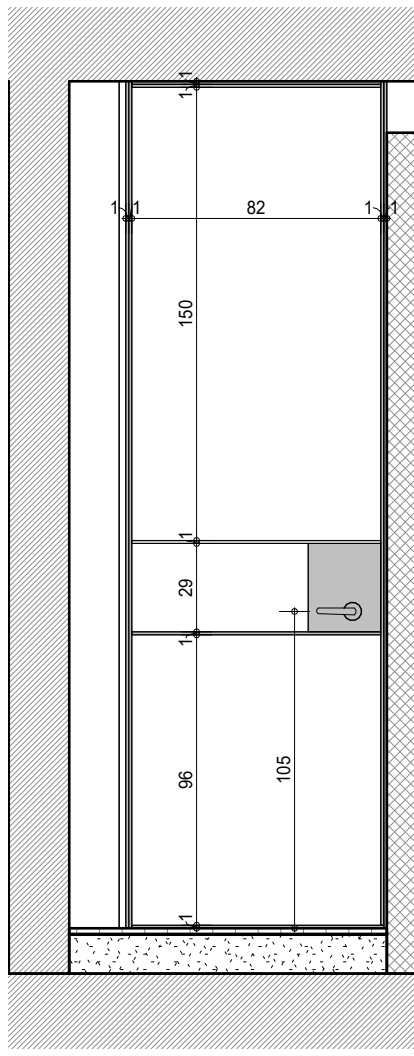

מ-2: חזית  
ק.ג.מ: 1:25

שם התוכנית  
**מ-2 דלת מסגרות מסדרון**

סטטוס:  
 לעיין  
 למכרז  
 לבצוע

מס' אליון  
**12.02**  
 תכנן: נבחן ע"י  
 לאה אביטל  
 תאריך הפצה:  
 23/01/2024 11:23:22  
 פרויקט: 502  
 ק"מ: 1 : 25

שם הפרויקט  
**נעמה עמית פונר**

כתובת הפרויקט  
רמז תל אביב, קומה 05 דירה 37



בן אביגדור, 26 תל-אביב יפו 077-5456012 info@xs-arch.com

תאור:	דלת מסגרות	מידות:	כמות:
ידיות:		אורך: 85" מ גובה: 280" מ	
צוקל:		מיקום:	
זיגוג:	זכוכית חלבית ומחוספסת		
פרזול צירים: מסילות			
גמר:	פרופיל בלגי שחור		
גוף:	פרופילי ברזל לפי תכנית		
הערות:	המבצע אחראי על לקיחת מידות בשטח והתאמת הרהיט למבנה. בכל מקרה של אי התאמה יודיע הנגר לאדריכל לפני ביצוע.		

ערכונים ושיוניים למהדורה		
מהות העדכון	תאריך	מהדורה

על הקבלן לוודא התאמת המידות בתכנית לשטח טרם הביצוע. פרט הדורש ברור יש לסכם עם המפקח והמתכנן טרם ביצועו אין למדוד מידות ע"ג תכנית.

מ

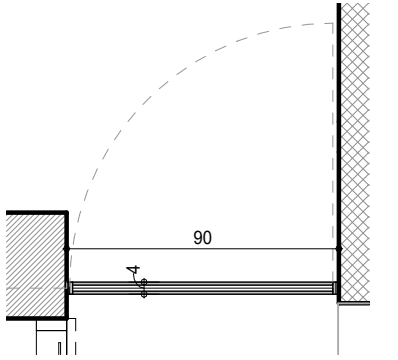

מ-3: תכנית  
ק.ג.מ: 1:25

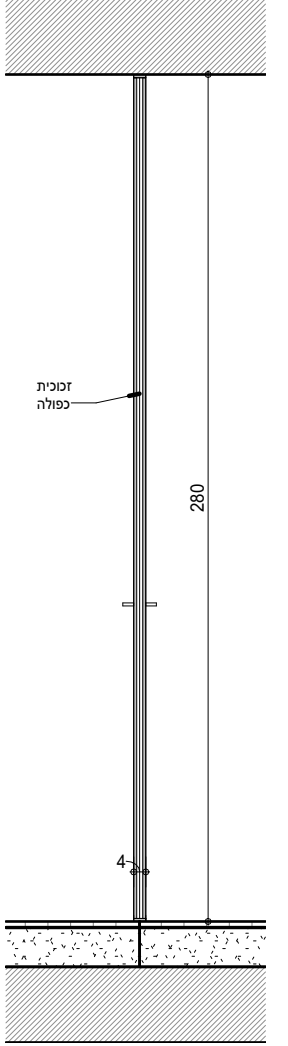

נ-6: חזית פתוחה  
ק.ג.מ: 1:25

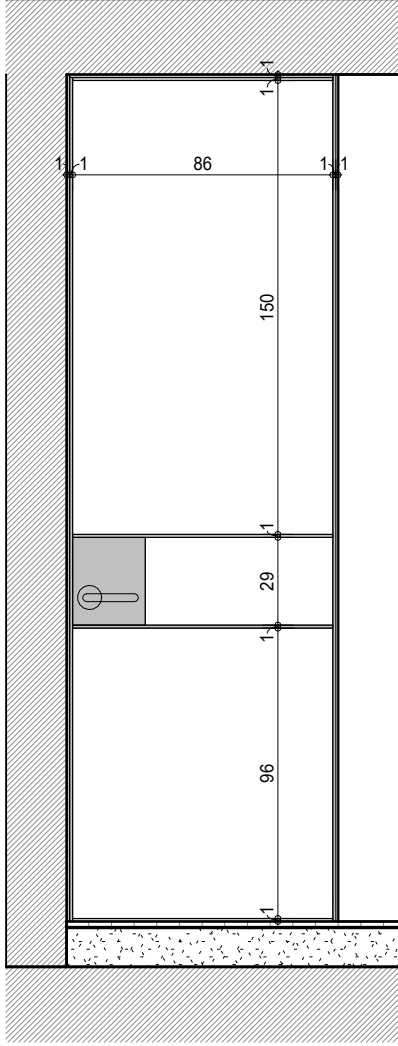

נ-6: חזית  
ק.ג.מ: 1:25

שם התוכנית: 3-דלת מסגרות חדר שירה

סטוס: לעיין למכרז לבצוע

מס' אליון	תכנן	נבחן ע"י	פרויקט
12.03	לאה	אביטל	502
תאריך הפצה		תאריך ע"י	קב"מ:
23/01/2024 11:23:22		1 : 25	

שם הפרויקט: נעמה עמית פונר

כתובת הפרויקט: רמז תל אביב, קומה 05 דירה 37



בן אביגדור, תל אביב יפו 077-5456012 info@xs-arch.com

תאור:	דלת מסגרות חדר שירה	מידות:	אורך: 90" מ גובה: 280" מ	כמות:	
ידיעות:		מיקום:			
ציגוג:	מסגרות כפולה - חזית חיצונית זכוכית חלבית GO5 מחוספסת חזית פנימית - מסגרות אטומה בצבע מניפת בלורן				
פרוזל צירים: מסילות					
גמר:					
גוף:					
הערות:					

C:\Users\97254\Desktop\602 - Naama Amit Foner\XSME -15.1.24\מחית\NAF\_פרויקט גרות\_XSME.rvt